



# La gamme des professionnels pour la gestion des eaux pluviales

**CUVES A ENTERRER**  
Platine et Carat

**KITS COMPLETS**  
Jardin et Habitat

**CUVES DE RÉTENTION**  
Platine et Carat

**RÉSERVE INCENDIE**  
Carat et Platine XXL

**30**

ans

**Garantie**

**FR** 960418

RÉCUPÉRATION  
EAU POTABLE

UTILISATION  
DÉFENSE INCENDIE



Site de production de Teningen (Allemagne)



Site de production de Dachstein (France)

## GRAF – le spécialiste de l'eau de pluie

*La société Graf est une entreprise familiale qui, depuis plus de 55 ans conçoit, fabrique et commercialise des articles en matières plastiques. C'est en 1974 que Graf proposa les premiers produits pour la récupération des eaux pluviales, la société était alors pionnière dans le domaine. Aujourd'hui Graf commercialise une gamme complète de solutions pour la récupération et l'utilisation des eaux pluviales.*

### Nos sites de production

GRAF possède deux sites de production : le premier, situé en France à Dachstein (Alsace), est construit sur une surface de 100 000 m<sup>2</sup> et produit des articles par rotomoulage et injection. Le second, situé à Teningen près de Freiburg (Bade Wurtemberg), possède une surface de 155 000 m<sup>2</sup>. Y sont utilisés des procédés tels que l'injection, le soufflage...

### Un nouveau pôle matières premières

C'est sur le nouveau site de GRAF à Herbolzheim (en Allemagne) que seront produits les granulés plastiques qui seront ensuite utilisés sur les deux sites de production.

### GRAF dans le monde

Acteur majeur mondial de la récupération des eaux pluviales, Graf exporte dans plus de 60 pays.

### Une production respectueuse de l'environnement

Le respect de l'environnement, un symbole identitaire : GRAF fabrique soit des produits 100% recyclables soit des produits avec un pourcentage élevé de matériaux recyclés. Après de longues années de recherche et développement et grâce à l'utilisation de technologies modernes, la société

GRAF remplace près de 70 % des matières premières par des matériaux recyclés sans porter atteinte à la qualité des produits. Cela renforce la performance environnementale de la gamme GRAF. L'énergie également est recyclée lors du processus de fabrication : la chaleur dégagée par les machines est récupérée et sert à chauffer les locaux de production ainsi que les locaux logistiques.

### Notre priorité : la qualité !

Les outils de production ultra modernes de l'usine GRAF ainsi que l'automatisation des processus de fabrication permettent d'atteindre des standards de qualité très élevés et d'assurer une longue durée de vie aux produits (jusqu'à 30 ans de garantie).

### Partenaire des professionnels

La marque GRAF regroupe l'ensemble des gammes de produits dédiés aux professionnels.

C'est pour cette raison que nous nous voulons le partenaire privilégié de l'ensemble des acteurs du bâtiment (revendeurs, installateurs, architectes, bureaux d'études...)

### Le support technique GRAF

Afin de mener à bien vos projets, la coopération entre les différents intervenants doit être directe et efficace. GRAF met à votre disposition ses équipes techniques pour vous accompagner de la conception de votre projet à son installation sur chantier.

### Un système logistique moderne

Les produits GRAF sont exportés dans le monde entier. Un système logistique sophistiqué et un vaste espace de stockage nous permettent d'assurer des livraisons rapides et efficaces.

### Les avantages d'un partenariat avec GRAF

- Assortiment complet dédié aux professionnels
- Formation de vos équipes de ventes
- Image de marque forte et qualitative



Plateforme de stockage



Centre de logistique



## Cuve à enterrer Platine

1500 – 65000 Litres



### KITS COMPLETS PLATINE

Kits complets utilisation jardin 12  
Kits complets utilisation habitat et jardin 18

### SYSTÈME MODULABLE PLATINE

Présentation de la cuve à enterrer Platine 26  
Présentation des cuves à enterrer Platine XL/XXL 28  
Système modulable GRAF - La simplicité 30  
Cuves à enterrer Platine 32  
Cuves à enterrer Platine XL/XXL 33  
Rehausses de cuves 34  
Packs accessoires 36  
Kits techniques 39

## Cuve à enterrer Carat

2700 – 122000 Litres



### KITS COMPLETS CARAT

Kits complets utilisation jardin 44  
Kits complets utilisation habitat et jardin 48

### SYSTÈME MODULABLE CARAT

Présentation de la cuve à enterrer Carat 52  
Présentation de la cuve à enterrer Carat XXL 54  
Système modulable GRAF - La simplicité 56  
Cuves à enterrer Carat 58  
Cuves à enterrer Carat XL 59  
Cuves à enterrer Carat XXL 60  
Rehausses de cuves 62  
Packs accessoires 64  
Kits techniques 66

## Filtration



Aperçu de la gamme de filtres GRAF

### Filtres internes

Universel 3/XL, Minimax-Pro, Panier filtrant, Optimax-Pro/XL

### Filtres externes

Universel 3, Bâtiment Universel 3, Drainstar, Optimax, Bâtiment Optimax, Minimax, Regard déboureur filtrant, Filtre ouvert, Séparateur sous-chaussée/XL, Optimax XXL

## Gestionnaires/ Pompes



### Centrales de gestion

Aqua-Center Basic, Aqua-Center Silentio Light, Aqua-Center Silentio, Aqua-Center Silentio Press, Aqua-Center Silentio Connect

### Pompes électriques jardin/habitat

## Réservoirs pour usages spécifiques



Réservoir Hercule aérien/enterré

Cuves à enterrer Saphir

Cuve à enterrer Diamant, Réservoir aérien parallélépipédique

Réservoirs aériens cylindriques

Cuves spéciales eau potable

## Accessoires



Regards de raccordement

Fontaines

Accessoires

## Infiltration / Rétention



Tunnel d'infiltration GRAF

Cuves de rétention / rétention Plus Platine

Cuves de rétention / rétention Plus Platine XL / XXL

Cuves de rétention / rétention Plus Carat / XL

Cuves de rétention / rétention Plus Carat XXL

Regard VS-Control externe Vortex

Regard à débit régulé

## Réserve incendie



Carat XXL Réserve incendie

Platine XXL Réserve incendie

Citernes souples Réserve Incendie



## Informations

Comment calculer le volume de votre cuve ?

GRAF - A votre écoute pour tous vos projets



### Pour plus d'informations découvrez notre site internet !

- Notices d'installation
- Plans
- Informations produits
- Catalogues à télécharger

[www.graf.fr](http://www.graf.fr)

### Pictogrammes dans le catalogue

#### Charge



Passage piétons



Passage véhicules



Passage camions

#### Utilisation



Arrosage



Toilettes



Lave-linge



Adapté pour un rejet en infiltration

# Cuve à enterrer Carat

Étudiée dans le moindre détail

## Cuves à enterrer Carat // 2 700 – 122 000 L

- Procédé de fabrication unique conférant une stabilité exceptionnelle
- Passage véhicules et camions possible<sup>1)</sup>
- Installation dans la nappe phréatique possible<sup>1)</sup>
- Utilisable comme cuve de rétention (Page 114)
- Carat XXL utilisable pour la défense incendie (Page 122)

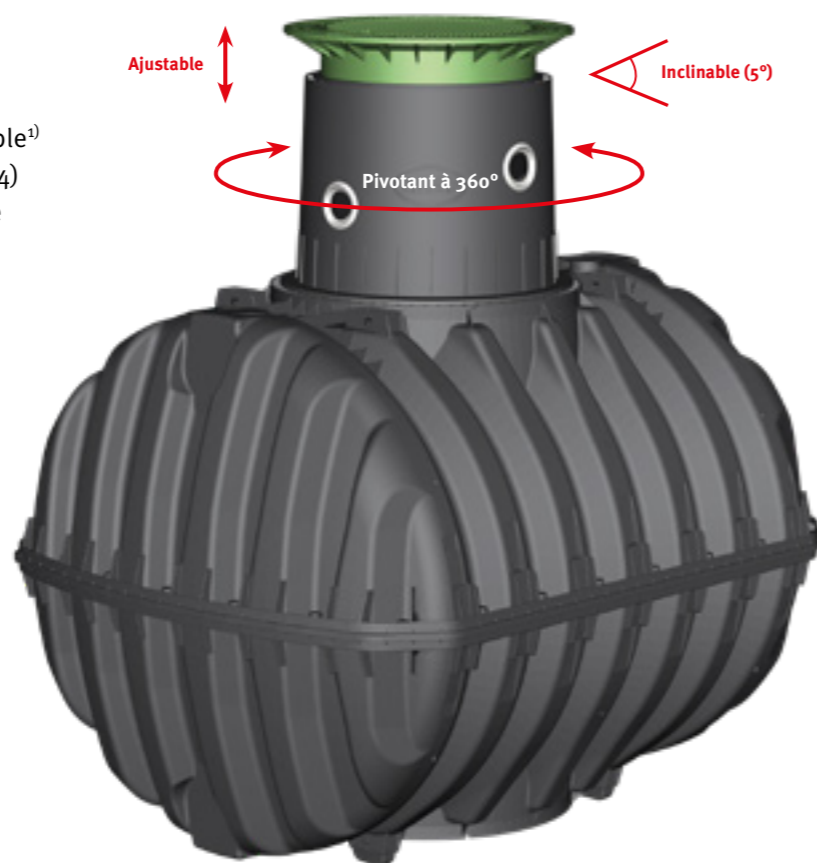

»» Système modulaire  
Page 51



»» Kits complets  
Page 42



<sup>1)</sup>Sous conditions



# Cuve à enterrer extra-plate Platine

La cuve la plus simple à enterrer du marché

## Cuves à enterrer Platine // 1 500 – 65 000 L

- Installation rapide et peu onéreuse grâce à une profondeur d'enfouissement réduite
- Passage véhicules et camions possible<sup>1)</sup>
- Installation dans la nappe phréatique possible<sup>1)</sup>
- Utilisable comme cuve de rétention (Page 110)
- Platine XXL utilisable pour la défense incendie (Page 124)

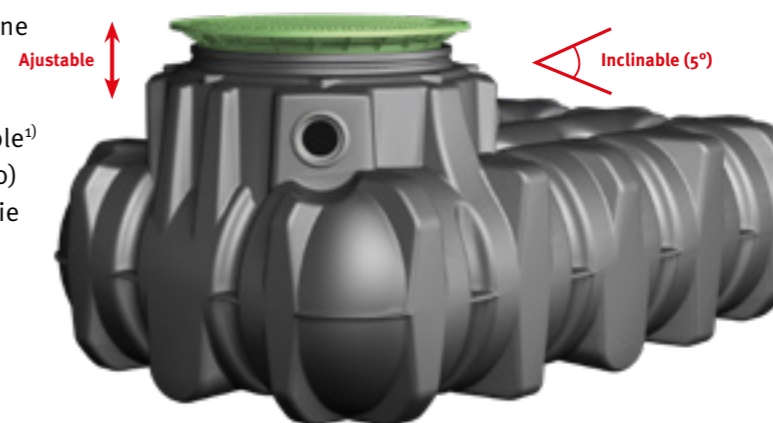

»» Système modulaire  
Page 25



»» Kits complets  
Page 10

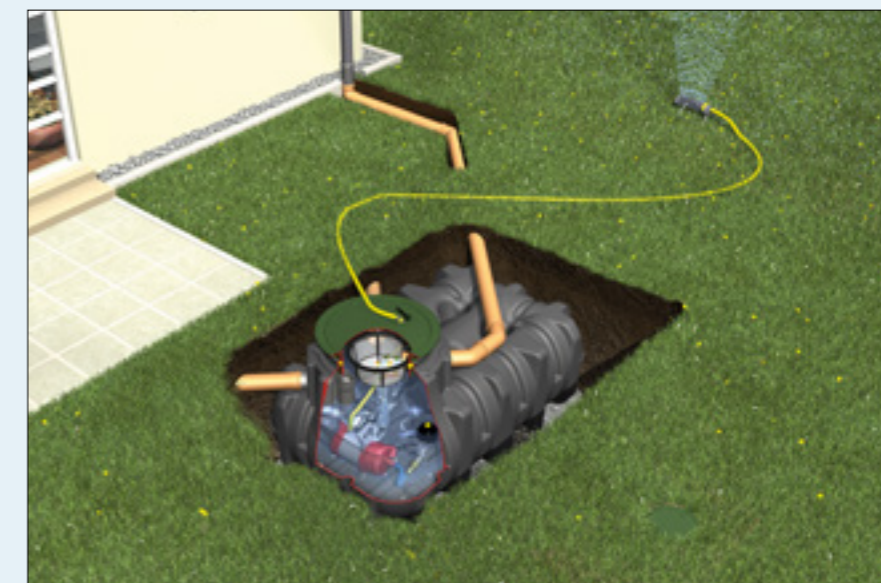

<sup>1)</sup>Sous conditions



## Kits complets Platine

- > Utilisation jardin
- > Utilisation habitat et jardin

Page 12

Page 18

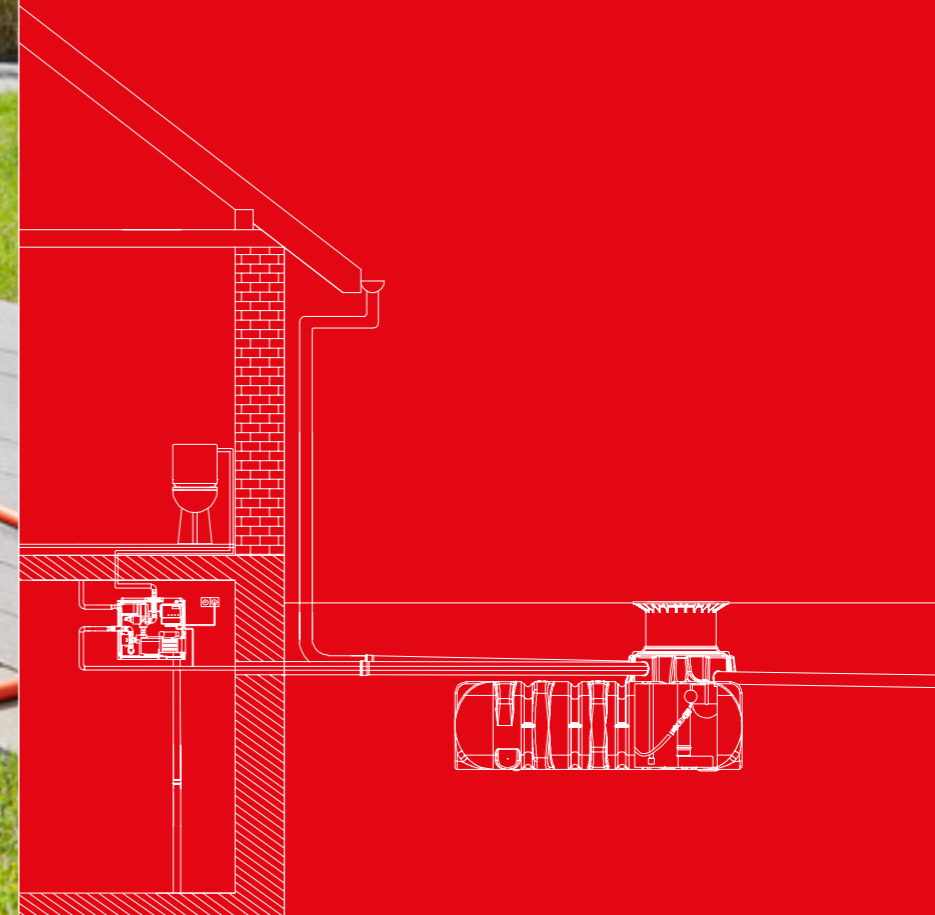

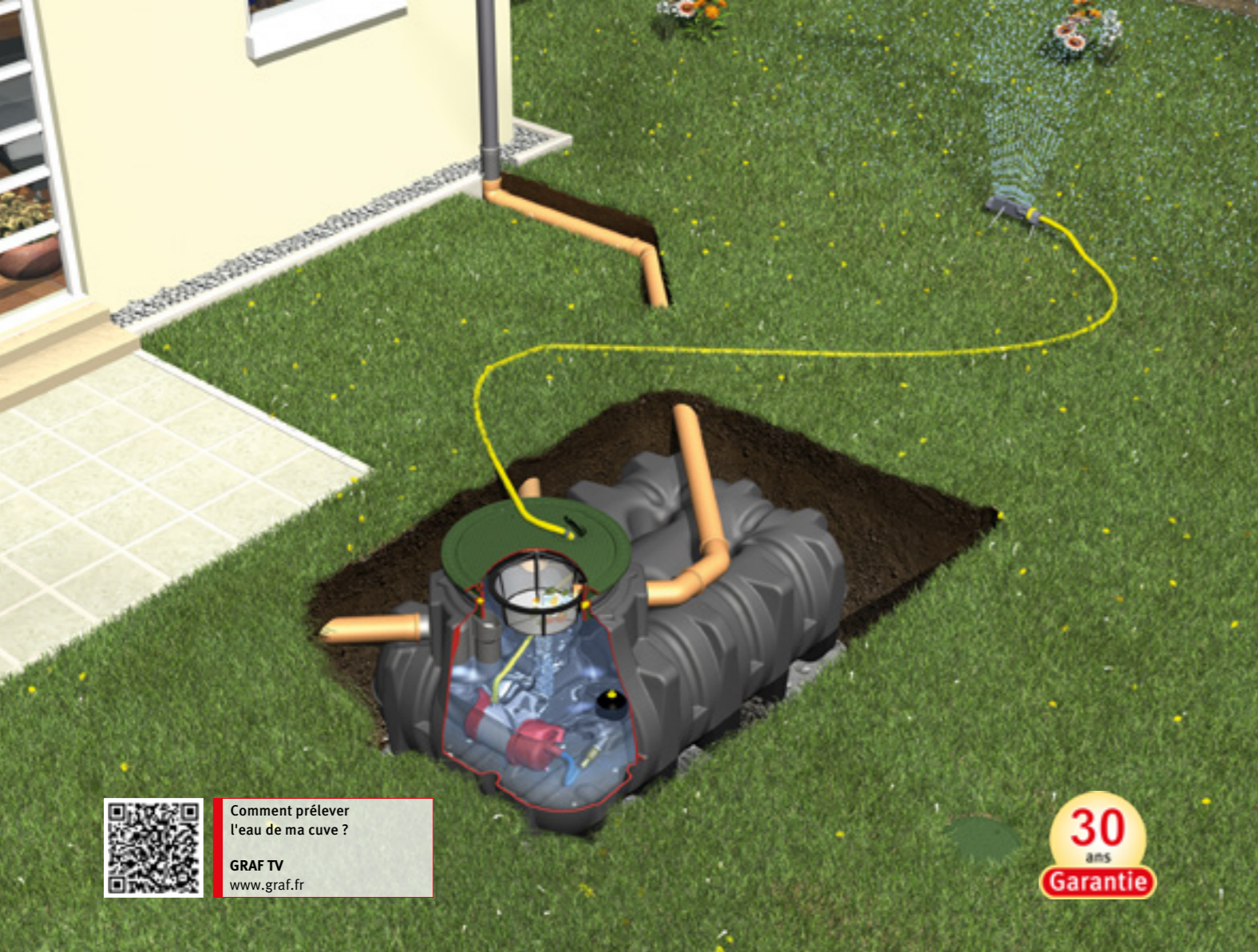

Comment prélever l'eau de ma cuve ?

GRAF TV  
www.graf.fr

30  
ans  
Garantie



Que se passe-t-il quand ma cuve est vide ?

GRAF TV  
www.graf.fr

30  
ans  
Garantie

## Kits complets à enterrer Utilisation jardin

Chaque possesseur de jardin sait que sa facture d'eau va fortement augmenter avec l'arrivée des beaux jours. Vous pouvez facilement réduire votre consommation d'eau et échapper aux arrêtés préfectoraux d'interdiction d'arroser en choisissant un récupérateur d'eau de pluie GRAF. Et offrez ainsi à vos plantes une eau sans calcaire, ni chlore !

### Récupération 100 % : filtration

Toute l'eau de pluie qui tombe sur votre toiture peut être récupérée. Il suffit de la nettoyer en la débarrassant de toutes les salissures. C'est la fonction du panier filtrant livré dans le kit.

### Pompe automatique

Nous proposons deux kits avec deux systèmes de pompage. L'un avec une pompe de surface (Jet 700), l'autre avec une pompe immergée (Integra Inox). La pompe immergée du kit jardin Platine Confort gère automatiquement la mise en marche et l'arrêt de la pompe grâce à un kit d'automatisation intégré : un appel d'eau et la pompe s'enclenche.

### Regard de raccordement

Le regard de raccordement, compris dans le kit, peut être installé dans votre jardin ou directement dans le couvercle\* de la cuve. Il sert de relais soit entre la pompe et le tuyau d'aspiration (pompe de surface), soit entre la pompe et le tuyau d'arrosage (pompe immergée).

>> Page 12

\* pour les kits passage piétons

## Kits complets à enterrer Utilisation habitat et jardin

Tous les jours, vous utilisez de l'eau potable pour les toilettes, le lave-linge et le jardin. L'eau potable n'est pas nécessaire et bien trop chère pour cette utilisation journalière. Les kits à enterrer GRAF utilisation habitat peuvent vous faire réaliser 50 % d'économie sur votre facture d'eau. Cela correspond à environ 65 litres d'eau par personne, par jour.

### Filtre auto-nettoyant

Les kits à enterrer GRAF utilisation habitat disposent d'un filtre autonettoyant nécessitant peu d'entretien. Ce filtre à un pouvoir de récupération supérieur à 95 %.

### Qualité de l'eau optimale

Un processus de filtration en plusieurs étapes permet une meilleure qualité de l'eau récupérée. Le kit GRAF Habitat Professionnel est équipé d'un micro-filtre et d'un dispositif de nettoyage automatique du filtre. Ces dispositifs peuvent être installés ultérieurement sur d'autres kits sur demande.

### Système d'alimentation - fiable et silencieux

L'Aqua-Center Basic pilote votre installation. Il permet de pallier le manque d'eau de pluie en basculant automatiquement sur un réservoir alimenté en eau de ville intégré au coffret. Une autre variante est disponible avec l'Aqua-Center Silentio (centrale de gestion silencieuse, automatisée par micro-processeur). L'électronique contrôle et gère l'installation complète.

>> Page 18

## Kits à enterrer de base Platine - Panier filtrant

Cuve + rehausse + filtration (Panier filtrant)

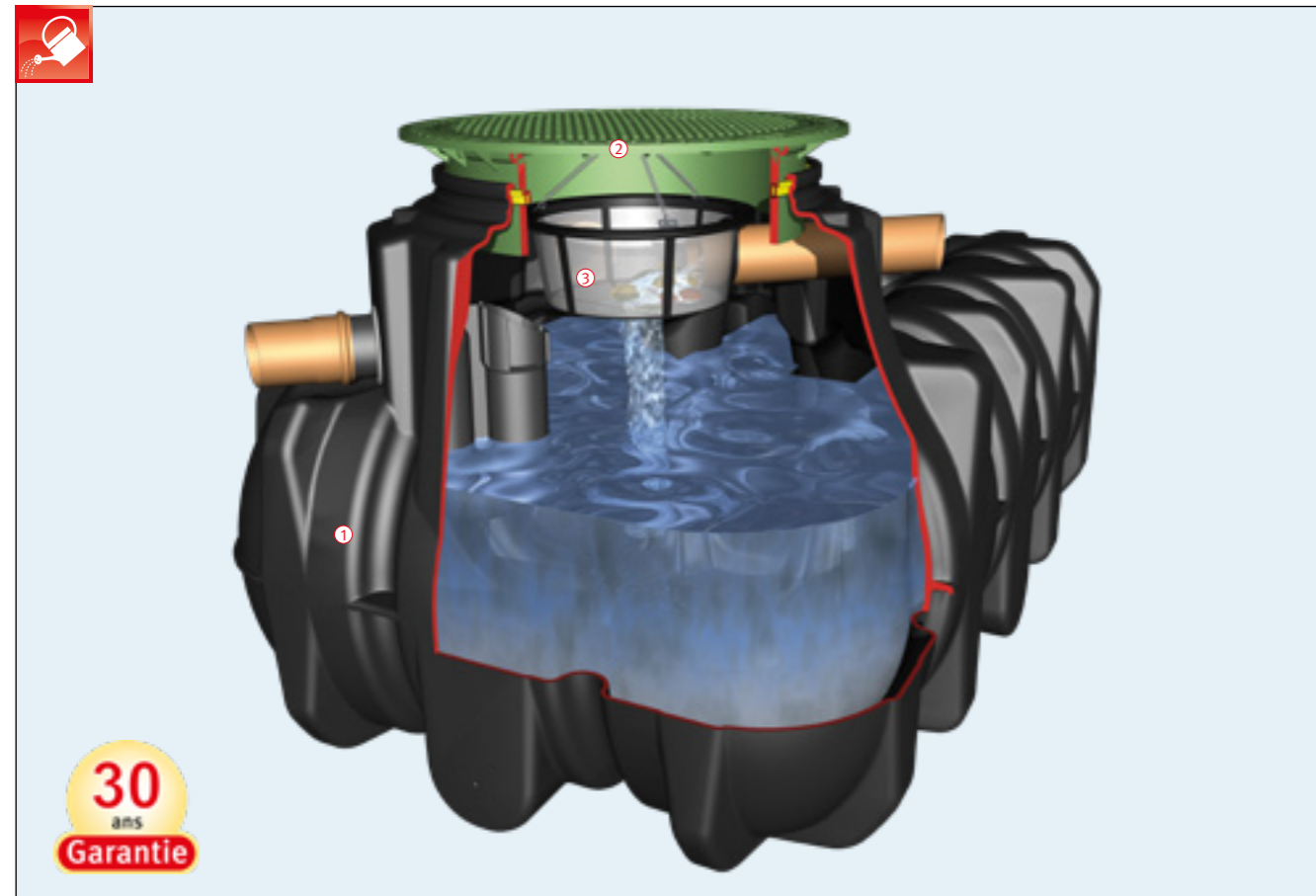

- Solution économique
- Système de filtration intégré (pouvoir de récupération : 100%)
- Installation simple et rapide

Capacité [Litres]	Raccordements [DN]	Réf. Passage piétons	Réf. Passage véhicules
1 500	110	390151	sur demande
3 000	110	390152	sur demande
5 000	110	390153	sur demande
7 500	110	390164	sur demande



Pour une pose dans la nappe phréatique ou en hors gel, prévoir impérativement une rallonge ou une maxi rehausse (nous consulter)

**Le kit est composé de :** ① Cuve à enterrer Platine ② Mini rehausse télescopique ajustable avec couvercle PP (hauteur totale avec dôme : 455-655 mm) ou Rehausse télescopique ajustable avec couvercle en fonte (hauteur totale avec dôme : 700\*-755 mm) ③ Pack accessoires Platine n°2 comprenant : 1 panier filtrant (avec système de suspension), 1 siphon de trop-plein, 1 stop-rats (grille anti-nuisibles)

## Kits à enterrer de base Platine - Minimax-Pro

Cuve + rehausse + filtration (Minimax-Pro)

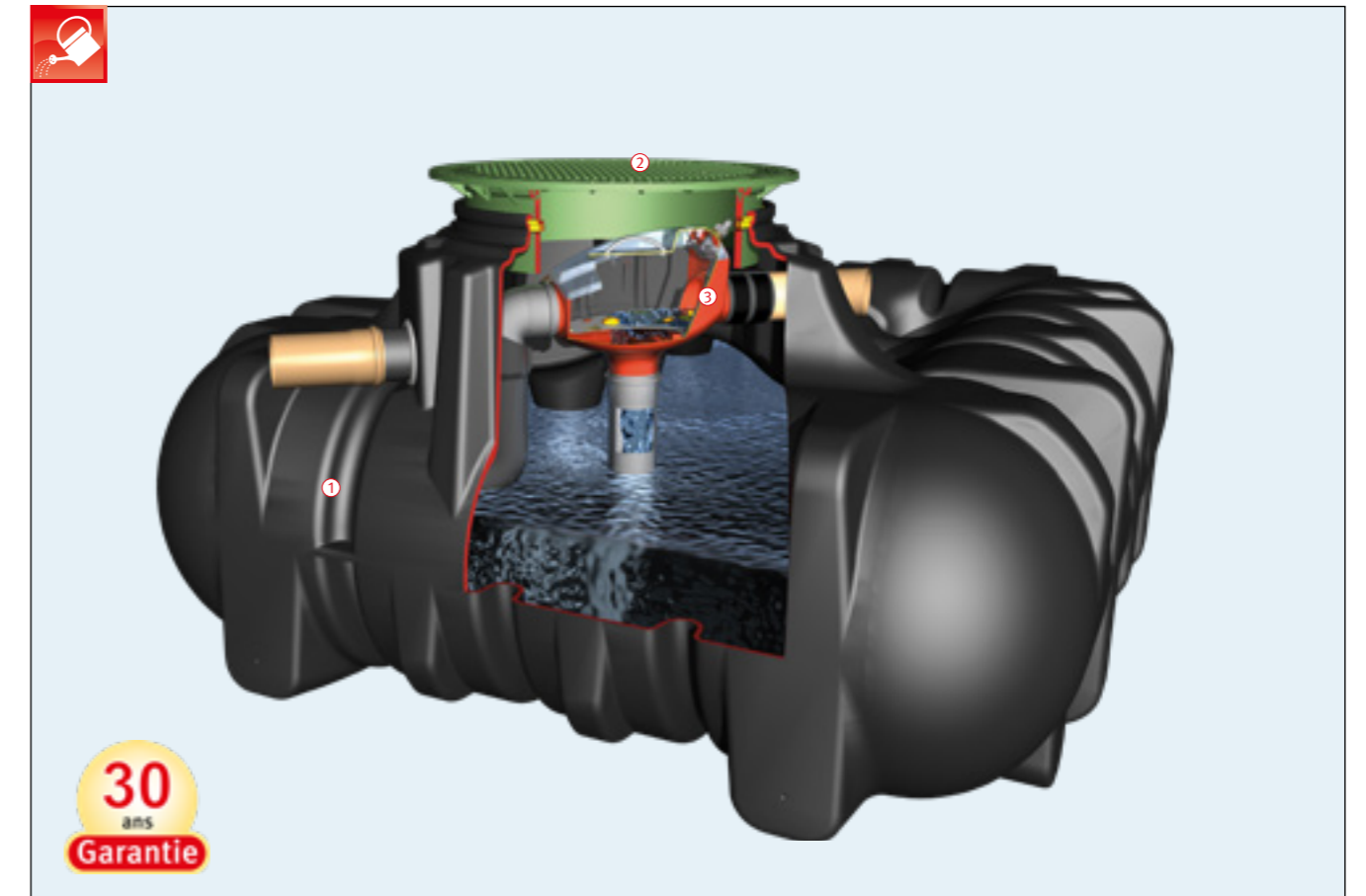

- Système de filtration intégré (pouvoir de récupération > 95%)
- Installation simple et rapide

Capacité [Litres]	Raccordements [DN]	Réf. Passage piétons	Réf. Passage véhicules
1 500	110	390148	sur demande
3 000	110	390149	sur demande
5 000	110	390150	sur demande
7 500	110	390163	sur demande



Pour une pose dans la nappe phréatique ou en hors gel, prévoir impérativement une rallonge ou une maxi rehausse (nous consulter)

**Le kit est composé de :** ① Cuve à enterrer Platine ② Mini rehausse télescopique ajustable avec couvercle PP (hauteur totale avec dôme : 455-655 mm) ou Rehausse télescopique ajustable avec couvercle en fonte (hauteur totale avec dôme : 700\*-755 mm) ③ Pack accessoires Platine n°3 comprenant : 1 filtre Minimax-Pro interne, 1 tuyau anti-remous avec sabot, 1 siphon de trop-plein, 1 manchette de fixation amovible, 1 manchon (L. 150 mm), 1 coude PVC

# Kits à enterrer Jardin Platine Jet

Utilisation jardin - pompe de surface Jet 700

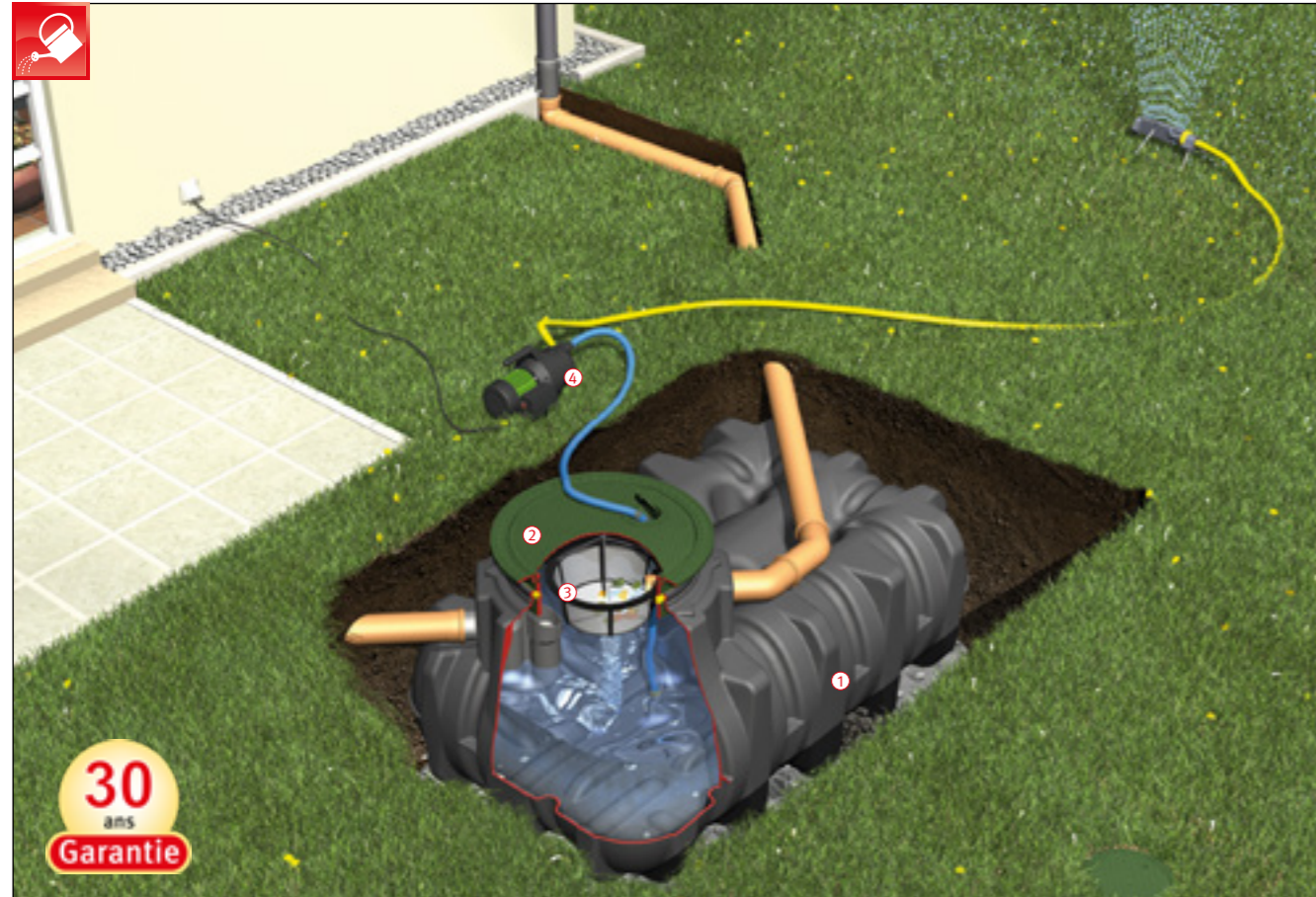

- Solution économique
- Système de filtration intégré (pouvoir de récupération : 100 %)
- Installation simple et rapide
- Prélèvement de l'eau facilité grâce au regard de raccordement

Capacité [Litres]	Raccordements [DN]	Réf. Passage piétons	Réf. Passage véhicules
1 500	110	390141	390238
3 000	110	390142	390239
5 000	110	390143	390240
7 500	110	390166	390252

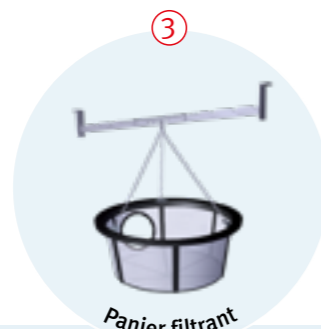

Pour une pose dans la nappe phréatique ou en hors gel, prévoir impérativement une rallonge ou une maxi rehausse (nous consulter)



**Le kit est composé de :** ① Cuve à enterrer Platine ② Mini rehausse télescopique ajustable avec couvercle PP (hauteur totale avec dôme : 455-655 mm) ou Rehausse télescopique ajustable avec couvercle en fonte (hauteur totale avec dôme : 700\*-755 mm) ③ Pack accessoires Platine n°2 comprenant : 1 panier filtrant (avec système de suspension), 1 siphon de trop-plein, 1 stop-rats (grille anti-nuisibles) ④ Kit technique Jardin Jet comprenant : 1 pompe électrique Jet 700 (Page 88), 1 regard de raccordement interne, 1 regard de raccordement externe (page 102), 1 set de raccordement pompe/regard (avec 1 m de tuyau PVC), 1 set de tirage 12,5 m (25 mm 1")

# Kits à enterrer Jardin Platine Confort

Utilisation jardin - pompe immergée Integra Inox

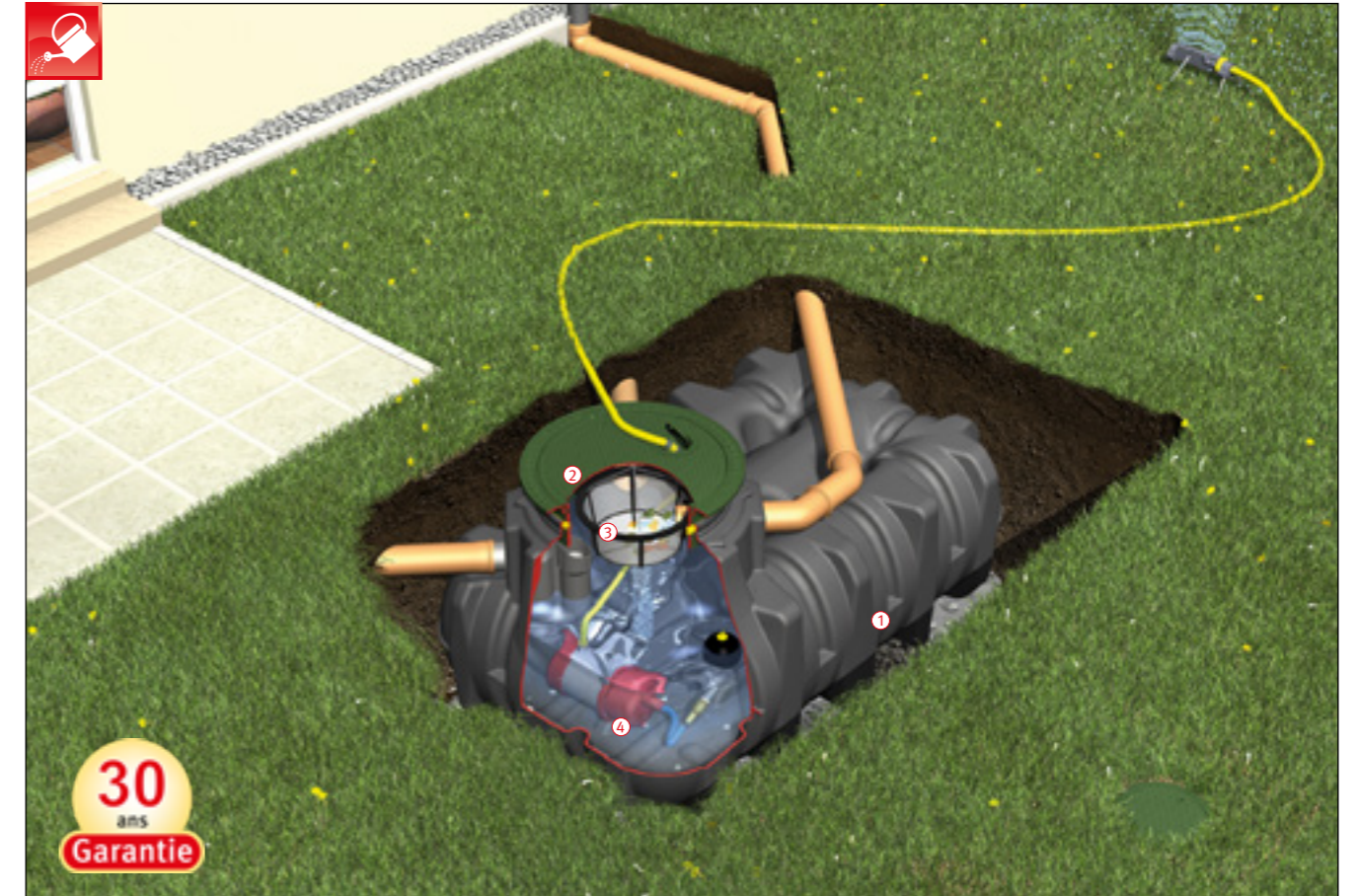

- Mise en marche et arrêt automatique de la pompe avec sécurité manque d'eau
- Système de filtration intégré (pouvoir de récupération : 100 %)
- Installation simple et prélèvement de l'eau facilité grâce au regard de raccordement

Capacité [Litres]	Raccordements [DN]	Réf. Passage piétons	Réf. Passage véhicules
1 500	110	390154	390245
3 000	110	390155	390246
5 000	110	390156	390247
7 500	110	390160	390249

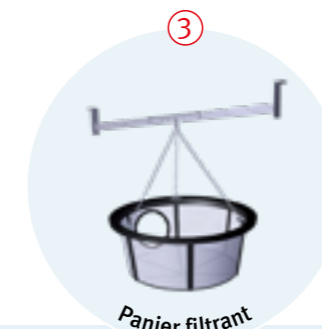

Pour une pose dans la nappe phréatique ou en hors gel, prévoir impérativement une rallonge ou une maxi rehausse (nous consulter)



**Le kit est composé de :** ① Cuve à enterrer Platine ② Mini rehausse télescopique ajustable avec couvercle PP (hauteur totale avec dôme : 455-655 mm) ou Rehausse télescopique ajustable avec couvercle en fonte (hauteur totale avec dôme : 700\*-755 mm) ③ Pack accessoires Platine n°2 comprenant : 1 panier filtrant (avec système de suspension), 1 siphon de trop-plein, 1 stop-rats (grille anti-nuisibles) ④ Kit technique Jardin Confort comprenant : 1 pompe électrique Integra INOX avec kit d'automatisation intégré (page 89), 1 regard de raccordement interne, 1 regard de raccordement externe (page 102), 1 set de tirage avec crépine et flotteur, 1 tuyau de tirage pression 10 m (25 mm 1")





# Kits à enterrer Jardin Platine XL Jet



Utilisation jardin - pompe de surface Jet 700

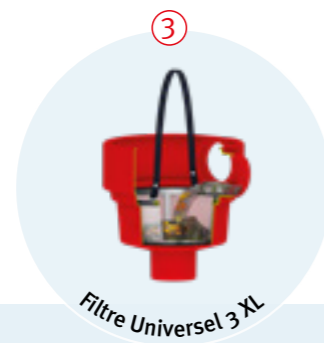

- Solution économique avec pompe de surface
- Système de filtration intégré (pouvoir de récupération : 100%)
- Installation simple et prélèvement de l'eau facilité grâce au regard de raccordement

Capacité [Litres]	Raccordements [DN]	 Réf. Passage piétons	 Réf. Passage véhicules
		10 000	160
15 000	160	390401	390431





**Le kit est composé de :** ① Cuve à enterrer Platine XL avec maxi-dôme DN 160 ②  Mini rehausse télescopique ajustable avec couvercle PP (hauteur totale avec dôme : 750-950 mm) ou  Rehausse télescopique avec couvercle fonte (hauteur totale avec dôme : 750-1 050) ③ Pack accessoires XL/XXL n°2 comprenant : 1 filtre Universel 3 XL interne, 1 tuyau anti-remous avec sabot, 1 siphon de trop-plein, 1 stop-rats (grille anti-nuisibles), 1 manchette de fixation amovible, 2 manchons ④ Kit technique Jardin jet comprenant : 1 pompe électrique Jet 700 (Page 88), 1 regard de raccordement interne, 1 regard de raccordement externe (page 102), 1 set de raccordement pompe/regard (avec 1 m de tuyau PVC), 1 set de tirage 12,5 m (25 mm 1")

# Kits à enterrer Jardin Platine XL Confort



Utilisation jardin - pompe immergée Integra Inox

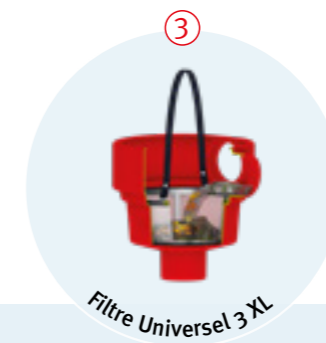

- Mise en marche et arrêt automatique de la pompe immergée avec sécurité manque d'eau
- Système de filtration intégré (pouvoir de récupération : 100%)
- Installation simple et prélèvement de l'eau facilité grâce au regard de raccordement

Capacité [Litres]	Raccordements [DN]	 Réf. Passage piétons	 Réf. Passage véhicules
		10 000	160
15 000	160	390403	390433





**Le kit est composé de :** ① Cuve à enterrer Platine XL avec maxi-dôme DN 160 ②  Mini rehausse télescopique ajustable avec couvercle PP (hauteur totale avec dôme : 750-950 mm) ou  Rehausse télescopique avec couvercle fonte (hauteur totale avec dôme : 750-1 050) ③ Pack accessoires XL/XXL n°2 comprenant : 1 filtre Universel 3 XL interne, 1 tuyau anti-remous avec sabot, 1 siphon de trop-plein, 1 stop-rats (grille anti-nuisibles), 1 manchette de fixation amovible, 2 manchons; ④ Kit technique Jardin Confort comprenant : 1 pompe électrique Integra INOX avec kit d'automatisation intégré (page 89), 1 regard de raccordement interne, 1 regard de raccordement externe (page 102), 1 set de tirage avec crépine et flotteur, 1 tuyau de tirage pression 10 m (25 mm 1")

# Kits à enterrer Habitat Platine Eco Plus

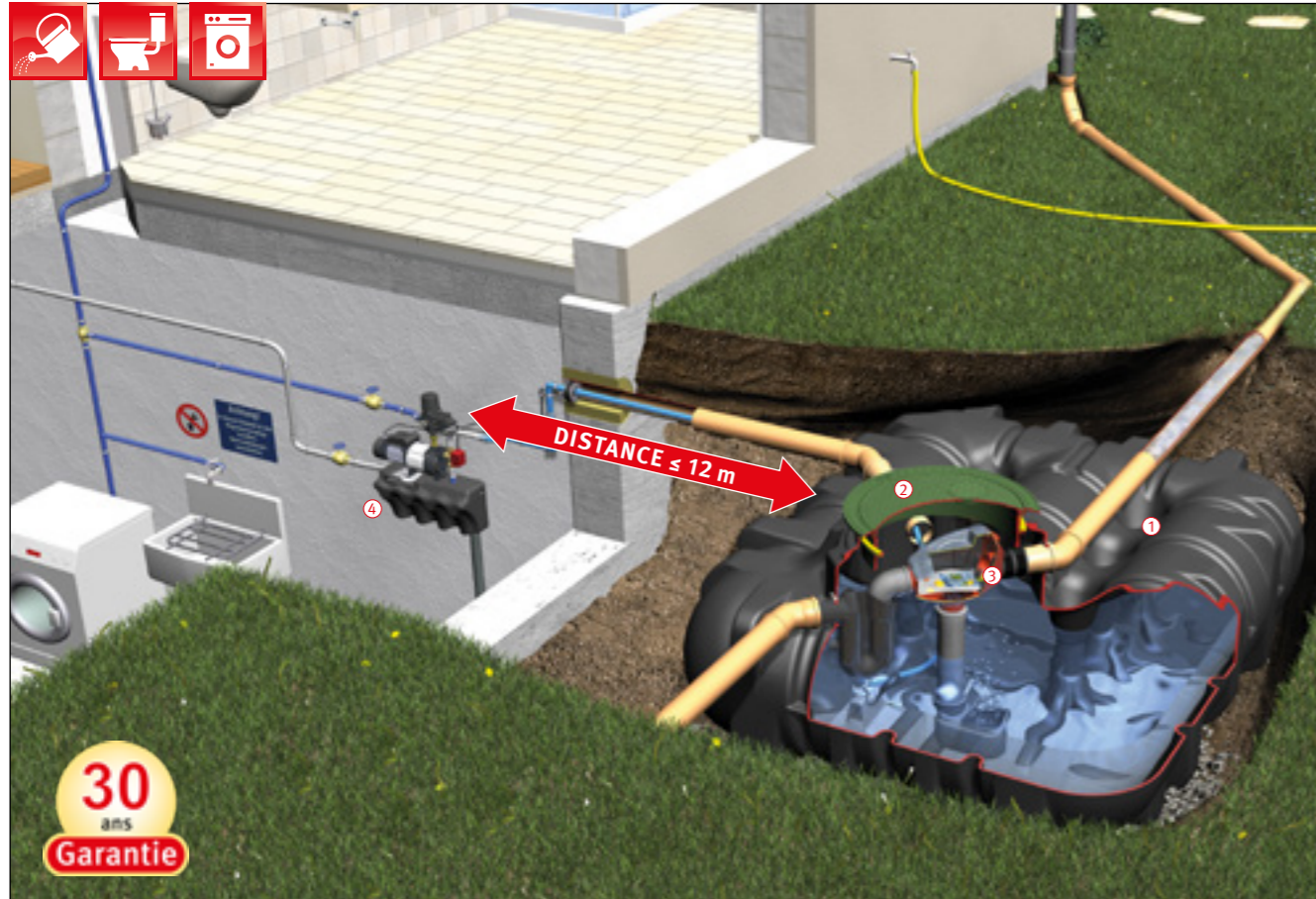

Utilisation habitat et jardin - Aqua-Center Basic



- Solution économique
- Système de filtration breveté intégré à la cuve
- Basculement automatique de l'eau du réseau vers l'eau de pluie, et inversement
- Installation simple et rapide
- Un seul couvercle apparent en surface

Capacité [Litres]	Raccordements [DN]	 Réf. Passage piétons	 Réf. Passage véhicules
		3 000	110
5 000	110	390134	390234
7 500	110	390161	390250





**Le kit est composé de :** ① Cuve à enterrer Platine ②  Maxi rehausse télescopique ajustable avec couvercle PP (hauteur totale avec dôme : 455-755 mm) ou  Rehausse télescopique ajustable avec couvercle en fonte (hauteur totale avec dôme : 700\*-755 mm) ③ Pack accessoires Platine n°3 comprenant : 1 filtre Minimax-Pro interne, 1 tuyau anti-remous avec sabot, 1 siphon de trop-plein, 1 manchette de fixation amovible, 1 manchon (L. 150 mm), 1 coude PVC ④ Kit technique Habitat Eco Plus comprenant : 1 coffret Aqua-Center Basic avec pompe Superinox 15/4 (Page 82), 1 set de tirage avec crépine et flotteur, 1 passe mur DN 100, 1 set de marquage (eau non potable), 12 m de tuyau de pression 6 bars

# Kits à enterrer Habitat Platine Professionnel

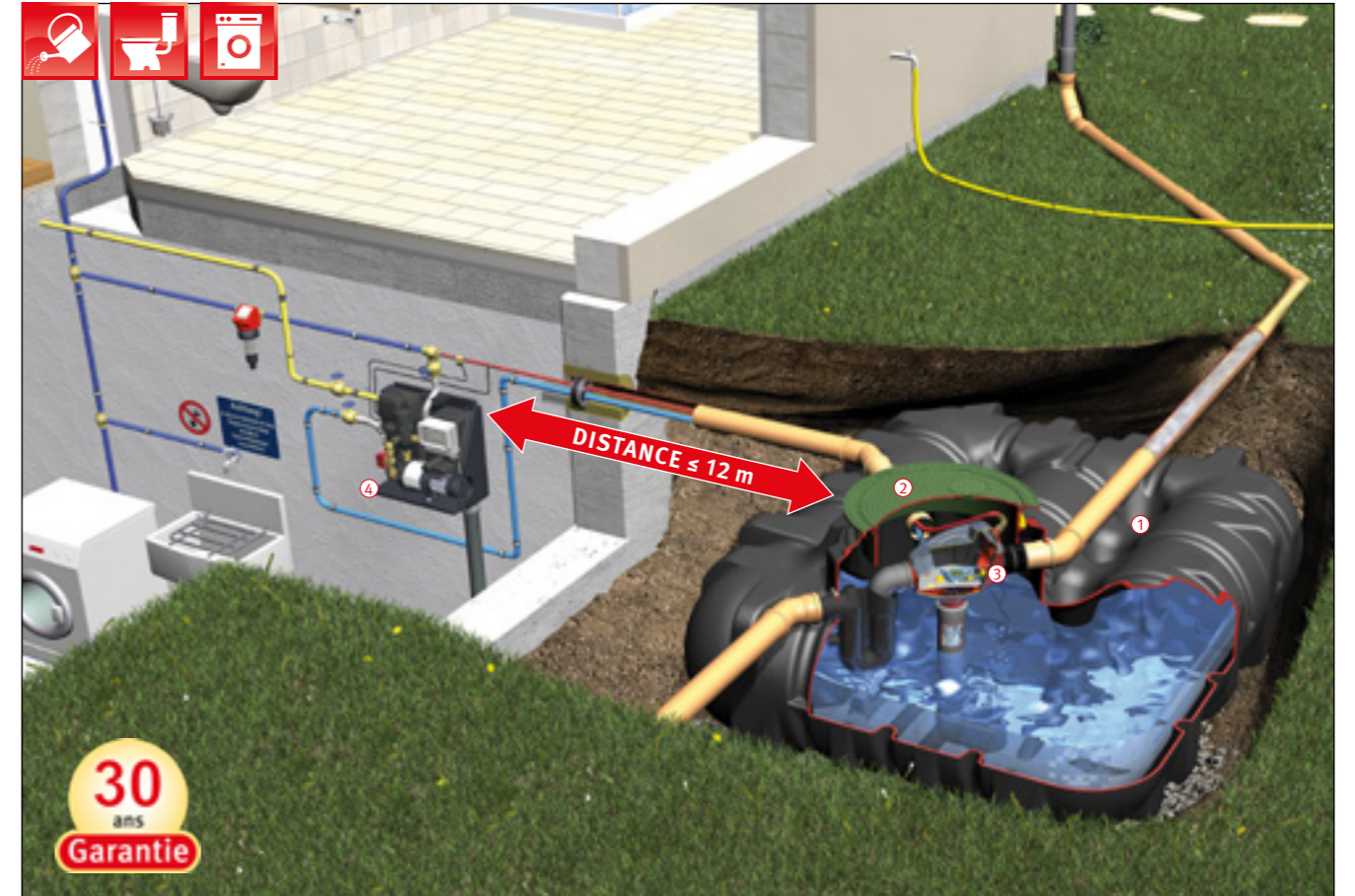

Utilisation habitat et jardin - Aqua-Center Silentio

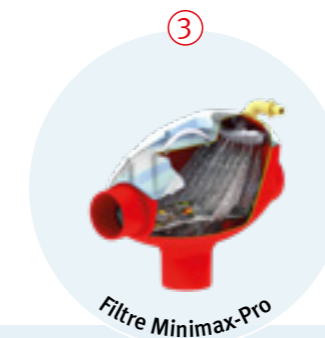

- Solution technique
- Système de filtration breveté intégré à la cuve
- Isolation phonique optimale de l'Aqua-Center Silentio
- Installation simple et rapide
- Gestion optimisée par micro-processeur
- Affichage digital du pourcentage d'eau disponible dans la cuve
- Dispositif de nettoyage automatique de filtre
- Un seul couvercle apparent en surface

Capacité [Litres]	Raccordements [DN]	 Réf. Passage piétons	 Réf. Passage véhicules
		3 000	110
5 000	110	390147	390244
7 500	110	390162	390251





**Le kit est composé de :** ① Cuve à enterrer Platine ②  Maxi rehausse télescopique ajustable avec couvercle PP (hauteur totale avec dôme : 455-755 mm) ou  Rehausse télescopique ajustable avec couvercle en fonte (hauteur totale avec dôme : 700\*-755 mm) ③ Pack accessoires Platine n°3 comprenant : 1 filtre Minimax-Pro interne, 1 tuyau anti-remous avec sabot, 1 siphon de trop-plein, 1 manchette de fixation amovible, 1 manchon (L. 150 mm), 1 coude PVC ④ Kit technique Habitat Professionnel comprenant : 1 coffret Aqua-Center Silentio 15/4 (page 82), 1 set de tirage avec crépine et flotteur, 1 passe mur DN 160, 1 set de marquage (eau non potable), 1 dispositif de nettoyage automatique du filtre (buse+électrovanne-sans tuyau), 1 micro-filtre, 12 m de tuyau de pression 6 bars (25 mm 1")

# Kits à enterrer Habitat Platine XL Eco Plus



Utilisation habitat et jardin - Aqua-Center Basic



- Solution économique
- Système de filtration breveté intégré à la cuve
- Basculement automatique de l'eau du réseau vers l'eau de pluie, et inversement
- Installation simple et rapide
- Un seul couvercle apparent en surface

Capacité [Litres]	Raccordements [DN]	 Réf. Passage piétons	 Réf. Passage véhicules
		10 000	160
15 000	160	390405	390435





**Le kit est composé de :** ① Cuve à enterrer Platine XL avec maxi-dôme DN 160 ②  Maxi rehausse télescopique ajustable avec couvercle PP (hauteur totale avec dôme : 750-1 050 mm) ou  Rehausse télescopique avec couvercle fonte (hauteur totale avec dôme : 750-1 050 mm) ③ Pack accessoires XL/XXL n°3 comprenant : 1 filtre Optimax-Pro XL interne, 1 tuyau anti-remous avec sabot, 1 siphon de trop-plein, 1 manchette de fixation amovible, 1 manchon ④ Kit technique Habitat Eco Plus comprenant : 1 coffret Aqua-Center Basic avec pompe Superinox 15/4 (Page 82), 1 set de tirage avec crépine et flotteur, 1 passe mur DN 100, 1 set de marquage (eau non potable), 12 m de tuyau de pression 6 bars (25 mm 1"), V2A Switch-Control

# Kits à enterrer Habitat Platine XL Professionnel



Utilisation habitat et jardin - Aqua-Center Silentio



- Solution technique
- Système de filtration breveté intégré à la cuve
- Isolation phonique optimale de l'Aqua-Center Silentio
- Installation simple et rapide
- Gestion optimisée par micro-processeur
- Affichage digital du pourcentage d'eau disponible dans la cuve
- Dispositif de nettoyage automatique du filtre
- Un seul couvercle apparent en surface

Capacité [Litres]	Raccordements [DN]	 Réf. Passage piétons	 Réf. Passage véhicules
		10 000	160
15 000	160	390407	390437



**Le kit est composé de :** ① Cuve à enterrer Platine XL avec maxi-dôme DN 160 ②  Maxi rehausse télescopique ajustable avec couvercle PP (hauteur totale avec dôme : 750-1 050 mm) ou  Rehausse télescopique avec couvercle fonte (hauteur totale avec dôme : 750-1 050 mm); ③ Pack accessoires XL/XXL n°3 comprenant : 1 filtre Optimax-Pro XL interne, 1 tuyau anti-remous avec sabot, 1 siphon de trop-plein, 1 manchette de fixation amovible, 1 manchon ④ Kit technique Habitat Professionnel comprenant : 1 coffret Aqua-Center Silentio 15/4 (Page 82), set de tirage avec crépine et flotteur, 1 passe mur DN 160, 1 set de marquage (eau non potable), 1 dispositif de nettoyage automatique du filtre (buse+électrovanne-sans tuyau), 1 micro-filtre, 12 m de tuyau de pression 6 bars (25 mm 1")

# Kits à enterrer Habitat Platine Silentio Press

Utilisation habitat et jardin - Aqua-Center Silentio Press



- Idéal lorsque la distance entre la cuve et la pompe est supérieure à 12 m et inférieure à 25 m
- Système de filtration breveté intégré à la cuve
- Système silencieux
- Installation simple et rapide
- Gestion optimisée par micro-processeur
- Affichage digital du pourcentage d'eau disponible dans la cuve
- Dispositif de nettoyage automatique de filtre
- Un seul couvercle apparent en surface

Capacité [Litres]	Raccordements [DN]	Réf. Passage piétons	Réf. Passage véhicules
3 000	110	390144	390241
5 000	110	390145	390242
7 500	110	390158	390263



**Le kit est composé de :** ① Cuve à enterrer Platine ② Maxi rehausse télescopique ajustable avec couvercle PP (hauteur totale avec dôme : 455-755 mm) ou Rehausse télescopique ajustable avec couvercle en fonte (hauteur totale avec dôme : 700\*-755 mm) ③ Pack accessoires Platine n°3 comprenant : 1 filtre Minimax-Pro interne, 1 tuyau anti-remous avec sabot, 1 siphon de trop-plein, 1 manchette de fixation amovible, 1 manchon (L. 150 mm), 1 coude PVC ④ Kit technique Habitat Silentio Press comprenant : 1 coffret Aqua-Center Silentio Press avec pompe Superinox et pompe d'évacuation 300 A (page 86), 1 passe mur DN 160, 1 set de marquage (eau non potable), 1 dispositif de nettoyage automatique du filtre (buse+électrovanne-sans tuyau), 1 micro-filtre, 25 m de tuyau de pression 6 bars (25 mm 1")

# Kits à enterrer Habitat Platine XL Silentio Press

Utilisation habitat et jardin - Aqua-Center Silentio Press



- Idéal lorsque la distance entre la cuve et la pompe est supérieure à 12 m et inférieure à 25 m
- Système de filtration breveté intégré à la cuve
- Système silencieux
- Installation simple et rapide
- Gestion optimisée par micro-processeur
- Affichage digital du pourcentage d'eau disponible dans la cuve
- Dispositif de nettoyage automatique de filtre
- Un seul couvercle apparent en surface

Capacité [Litres]	Raccordements [DN]	Réf. Passage piétons	Réf. Passage véhicules
10 000	160	390408	390438
15 000	160	390409	390439



**Le kit est composé de :** ① Cuve à enterrer Platine XL avec maxi-dôme DN 160 ② Maxi rehausse télescopique ajustable avec couvercle PP (hauteur totale avec dôme : 750-1 050 mm) ou Rehausse télescopique ajustable avec couvercle en fonte (hauteur totale avec dôme : 700-1 050 mm) ③ Pack accessoires Platine n°3 comprenant : 1 filtre Minimax-Pro interne, 1 tuyau anti-remous avec sabot, 1 siphon de trop-plein, 1 manchette de fixation amovible, 1 manchon (L. 150 mm), 1 coude PVC ④ Kit technique Habitat Silentio Press comprenant : 1 coffret Aqua-Center Silentio Press avec pompe Superinox et pompe d'évacuation 300 A (page 86), 1 passe mur DN 160, 1 set de marquage (eau non potable), 1 dispositif de nettoyage automatique du filtre (buse+électrovanne-sans tuyau), 1 micro-filtre, 25 m de tuyau de pression 6 bars (25 mm 1")



# Système modulaire Platine

---

- › Cuves à enterrer Page 32
- › Rehausses Page 34
- › Packs accessoires Page 36
- › Kits techniques Page 39

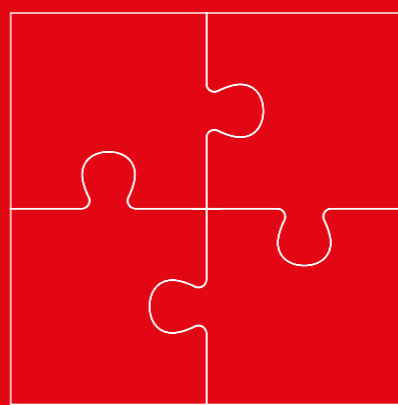

# Cuve à enterrer extra-plate Platine

L'installer ? Un jeu d'enfant !

## La cuve la plus simple à installer du marché !

### Avantages :

- Installation rapide et peu onéreuse grâce à une profondeur d'enfouissement réduite
- Passage véhicules possible
- Pose dans la nappe phréatique (jusqu'à la base du dôme, sous conditions)
- Pose en aérien possible (vide sanitaire), nous consulter

### Platine, déjà de nombreuses récompenses !

- 1er prix du challenge de l'innovation à l'occasion du salon Innobat en 2010
- Enéo d'Or : mention spéciale du jury lors du salon Enéo en 2011
- Élué produit de l'année 2010 en Allemagne



## 80 % d'excavation en moins par rapport à une cuve cylindrique\*

ce qui représente environ 150 brouettes de moins à évacuer !\*

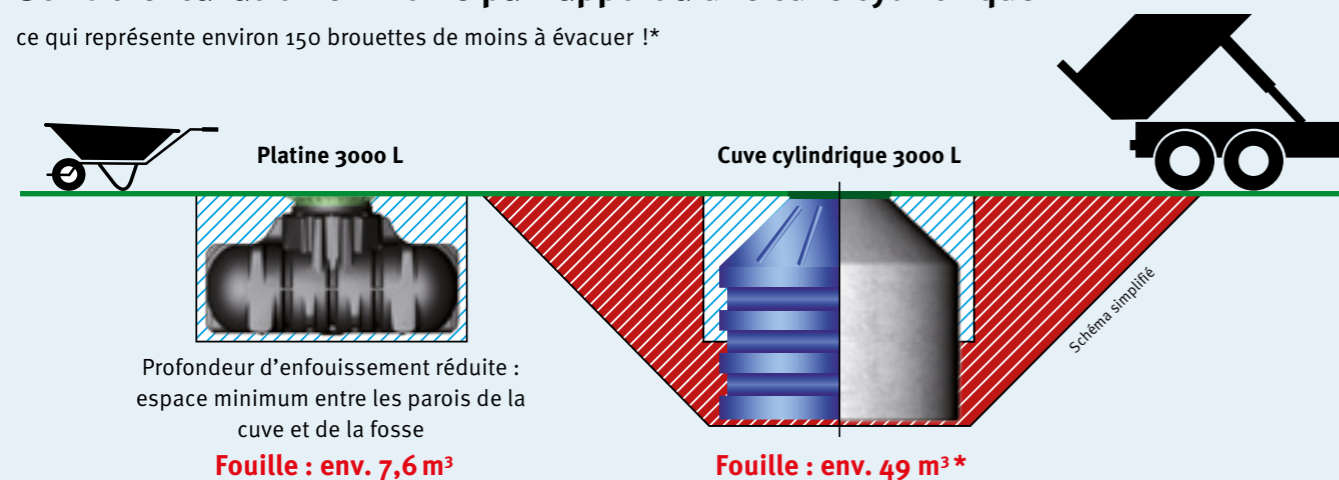

\*Par rapport à une cuve cylindrique verticale de 3000 litres (hauteur 1,90 m. - diamètre 2,20 m.). Le calcul du volume de la fouille tient compte d'un lit de pose de 10 cm, d'un espace de 50 cm autour de la cuve et d'une pente de 45°.

### Installation facile et rapide!



### Système de filtration

Le filtre Minimax-Pro (breveté) a été spécialement conçu pour une installation dans la cuve Platine.

- Système de filtration intégré à la cuve
- Entretien facile
- Dispositif de nettoyage automatique en option
- Couvercle transparent : facilite l'entretien
- Pouvoir de récupération > 95 %

Plus d'informations page 71

**KITS COMPLETS PLATINE**  
 >> PAGES 12/13 >> PAGES 14/15  
 >> PAGES 18/19 >> PAGE 22

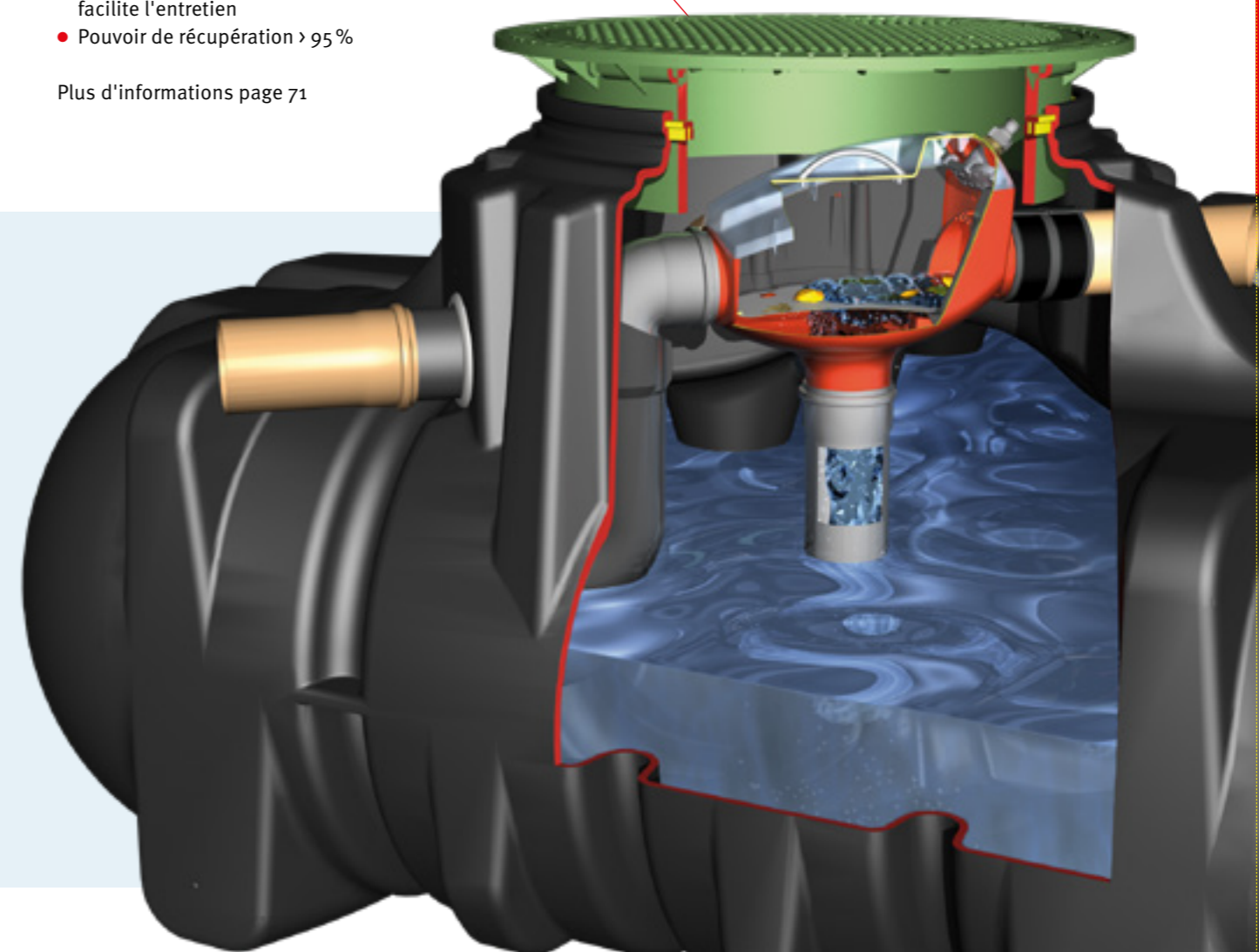

# Cuve à enterrer extra-plate Platine XL/XXL

La solution extra-plate de stockage grande capacité



- Dôme pivotant facilitant le raccordement
- Une hauteur de seulement 125 cm (corps de cuve)



## Passage camions

Les cuves Platine XL et Platine XXL supportent un passage camions jusqu'à 60 T.\*



## Raccordement possible jusqu'au DN 315

Le dôme pivotant à 360° facilite l'installation de la cuve. La rehausse télescopique ajustable en hauteur et inclinable (vendue séparément), permet un ajustement au millimètre avec la surface du terrain. Les raccords de série sont disponibles jusqu'au DN 160. En option : jusqu'au DN 315 au niveau ① du dôme ou jusqu'au DN 200 au niveau ② du corps de la cuve.

## Système de filtration intégré

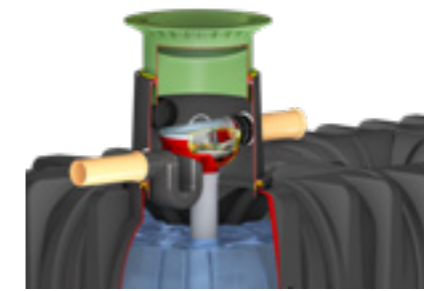

## Second dôme disponible en option



## Trou d'homme renforcé par un anneau métallique

Facilite le montage du dôme.

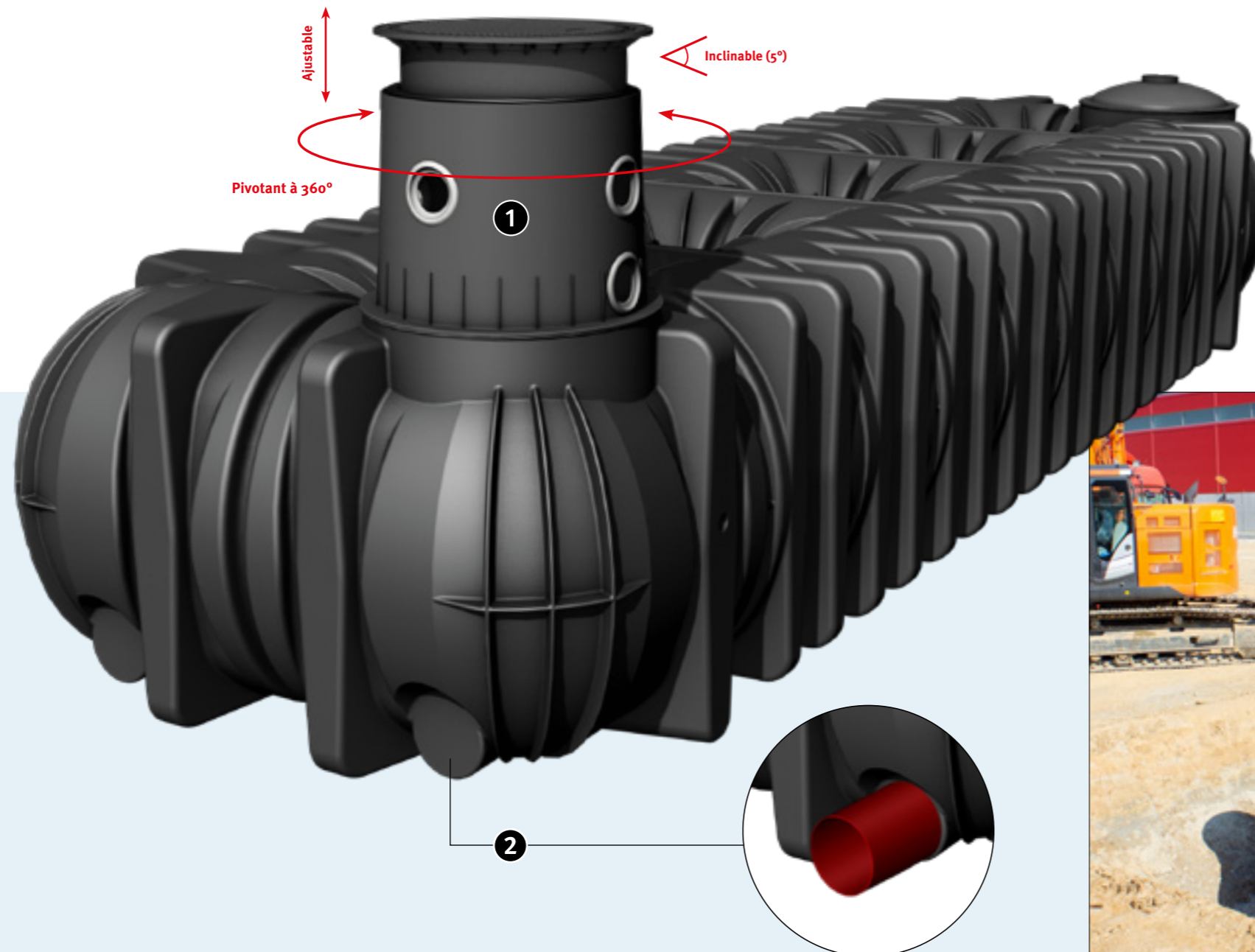

**KITS COMPLETS PLATINE XL**  
 >> PAGES 16/17 >> PAGES 20/21  
 >> PAGE 23



## Cuve multi-usages

- Récupération d'eau (Page 24)
- Eau potable (Page 98)
- Rétention (110)
- Défense incendie (Page 124)

\*avec rehausse pour couvercle béton et dalle de répartition autoportée

# Système modulaire GRAF - La simplicité

Composez votre kit - 4 éléments à assembler

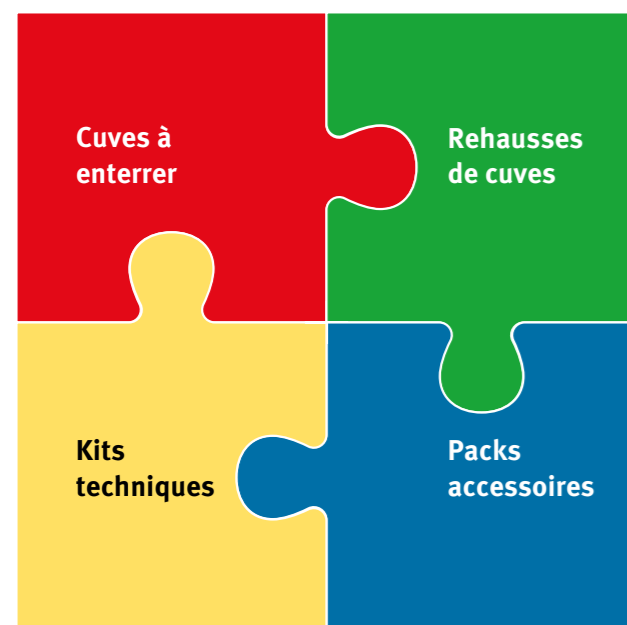

## Cuves à enterrer (Pages 32 - 33)

Les cuves à enterrer Platine et Platine XL sont la base du système modulaire.

## Rehausses de cuves (Pages 34 - 35)

Selon l'emplacement de votre cuve, vous aurez le choix entre une rehausse pour passage piétons (avec couvercle PP) ou une rehausse pour passage véhicules (avec couvercle fonte ou béton).

## Packs accessoires (Pages 36 - 38)

Quel que soit votre besoin de filtration, nous vous proposons un large choix de packs accessoires, du plus économique au plus technique.

## Kits techniques (Page 39)

Selon l'utilisation de votre installation, vous trouverez des kits techniques incluant des pompes électriques ou des coffrets d'alimentation automatisés et normalisés.

Cuves à enterrer	
<b>Platine 1 500 - 7 500 Litres</b>	
Platine 1 500 Litres Réf. 390000	Platine 3 000 Litres Réf. 390001
Platine 5 000 Litres Réf. 390002	Platine 7 500 Litres Réf. 390005
<b>Platine XL 10 000 - 15 000 Litres</b>	
Platine XL 10 000 Litres Maxi-dôme DN 110 Réf. 390016	Platine XL 15 000 Litres Maxi-dôme DN 110 Réf. 390017
Platine XL 10 000 Litres Maxi-dôme DN 160 Réf. 390006	Platine XL 15 000 Litres Maxi-dôme DN 160 Réf. 390007
<b>Platine XXL 20 000 - 65 000 Litres</b>	
Platine XXL 20 000 Litres Maxi-dôme DN 160 Réf. 391000	Platine XXL 25 000 Litres Maxi-dôme DN 160 Réf. 391001
Platine XXL 30 000 Litres Maxi-dôme DN 160 Réf. 391002	Platine XXL 35 000 Litres Maxi-dôme DN 160 Réf. 391003
Platine XXL 40 000 Litres Maxi-dôme DN 160 Réf. 391004	Platine XXL 45 000 Litres Maxi-dôme DN 160 Réf. 391005
Platine XXL 50 000 Litres Maxi-dôme DN 160 Réf. 391006	Platine XXL 55 000 Litres Maxi-dôme DN 160 Réf. 391007
Platine XXL 60 000 Litres Maxi-dôme DN 160 Réf. 391008	Platine XXL 65 000 Litres Maxi-dôme DN 160 Réf. 391009

Rehausses de cuves
<p><b>Mini rehausse télescopique</b> Couvercle PP Hauteur utile de 140 à 340 mm Réf. 371010</p>
<p><b>Maxi rehausse télescopique</b> Couvercle PP Hauteur utile de 140 à 440 mm Réf. 371011</p>
<p><b>Rehausse télescopique</b> Couvercle fonte Hauteur utile de 140 à 440 mm Réf. 371020</p>
<p>Couvercle et anneau béton non fournis</p> <p><b>Rehausse télescopique</b> Pour couvercle fonte ou béton Hauteur utile de 140 à 440 mm Réf. 371021</p>
<p><b>Rallonge</b> Hauteur utile : 300 mm Réf. 371003</p>

Packs accessoires filtration
<p><b>PLATINE</b> <b>RACCORDEMENTS DN 110</b></p> <div style="display: flex; justify-content: space-around;"> <div> <p><b>Pack accessoires Platine n°1</b> Pack de base Réf. 995012</p> </div> <div> <p><b>Pack accessoires Platine n°2</b> Utilisation jardin Réf. 342026</p> </div> </div> <div style="display: flex; justify-content: space-around; margin-top: 10px;"> <div> <p><b>Pack accessoires Platine n°3</b> Utilisation habitat Réf. 995129</p> </div> <div> <p><b>Pack accessoires Carat n°1</b> Pack de base Réf. 995012</p> </div> <div> <p><b>Pack accessoires Carat n°2</b> Utilisation jardin Réf. 995013</p> </div> </div> <div style="display: flex; justify-content: space-around; margin-top: 10px;"> <div> <p><b>Pack accessoires Carat n°3</b> Utilisation habitat Réf. 995014</p> </div> <div> <p><b>Pack accessoires n°1</b> Pack de base Réf. 342040</p> </div> <div> <p><b>Pack accessoires n°2</b> Utilisation jardin Réf. 342041</p> </div> </div> <div style="display: flex; justify-content: space-around; margin-top: 10px;"> <div> <p><b>Pack accessoires n°3</b> Utilisation habitat Réf. 342042</p> </div> </div>
<p><b>PLATINE XL (maxi-dôme)</b> <b>RACCORDEMENTS DN 110</b></p> <div style="display: flex; justify-content: space-around;"> <div> <p><b>Pack accessoires Carat n°1</b> Pack de base Réf. 995012</p> </div> <div> <p><b>Pack accessoires Carat n°2</b> Utilisation jardin Réf. 995013</p> </div> </div> <div style="display: flex; justify-content: space-around; margin-top: 10px;"> <div> <p><b>Pack accessoires Carat n°3</b> Utilisation habitat Réf. 995014</p> </div> <div> <p><b>Pack accessoires n°1</b> Pack de base Réf. 342040</p> </div> <div> <p><b>Pack accessoires n°2</b> Utilisation jardin Réf. 342041</p> </div> </div> <div style="display: flex; justify-content: space-around; margin-top: 10px;"> <div> <p><b>Pack accessoires n°3</b> Utilisation habitat Réf. 342042</p> </div> </div>
<p><b>PLATINE XL - XXL</b> <b>RACCORDEMENTS DN 160</b></p> <div style="display: flex; justify-content: space-around;"> <div> <p><b>Pack accessoires n°1</b> Pack de base Réf. 342040</p> </div> <div> <p><b>Pack accessoires n°2</b> Utilisation jardin Réf. 342041</p> </div> </div> <div style="display: flex; justify-content: space-around; margin-top: 10px;"> <div> <p><b>Pack accessoires n°3</b> Utilisation habitat Réf. 342042</p> </div> </div>

Kits techniques
<p><b>Kit Jardin Jet</b> Réf. 342010</p>
<p><b>Kit Jardin Confort</b> Réf. 342011</p>
<p><b>Kit Habitat Eco Plus</b> Pompe 15/4 : Réf. 342014 Pompe 25/4 : Réf. 342021</p>
<p><b>Kit Habitat Professionnel</b> Pompe 15/4 : Réf. 342016 Pompe 25/4 : Réf. 342022</p>
<p><b>Kit Habitat Silentio Press</b> Pompe 15/4 : Réf. 342015 Pompe 25/4 : Réf. 342023</p>





# Choisissez votre cuve

Cuves à enterrer Platine



Cuves à enterrer extra-plates Platine passage piétons, véhicules ou camions<sup>1)</sup>



Photo : Cuve Platine 1500L avec mini rehausse et couvercle PP passage piétons (Accessoires vendus séparément voir page 34)



Notices d'installation et plans sur notre site : [www.graf.fr](http://www.graf.fr)

## Cuves Platine (sans rehausse, ni couvercle)

Capacité [Litres]	Larg. l [mm]	Long. L [mm]	Haut. H [mm]	Haut. totale H <sub>tot</sub> [mm]	Haut. dôme Hd [mm]	Ø intérieur dôme [mm]	Poids [kg]	Réf.
1 500	1 250	2 100	700	1 015	315	650	82	390000 <sup>2)</sup>
3 000	2 100	2 450	735	1 050	315	650	180	390001 <sup>2)</sup>
5 000	2 300	2 890	1 000	1 315	315	650	250	390002 <sup>2)</sup>
7 500	2 250	3 600	1 250	1 565	315	650	380	390005 <sup>2)</sup>

## Données techniques

Hauteur de remblai maxi. (sans nappe phréatique) :	1 200 mm
Passage véhicules (avec rehausse et couvercle fonte) :	Charge maxi. par essieu 2,2 t Charge totale maxi : 3,5 t
Passage camions (avec rehausse pour couvercle béton et dalle de répartition autoportée) :	Charge totale maxi : 60 t
Hauteur de remblai mini-maxi avec un passage véhicules :	700 - 1 000 mm
Pose dans la nappe phréatique :	jusqu'à la base du dôme
Hauteur de remblai mini-maxi pour une pose dans la nappe phréatique :	700 - 1 200 mm (sans passage véhicules)
Raccordements :	4 x DN 110 (DN 160 sur demande)

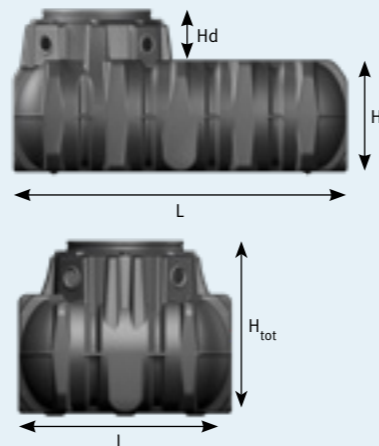

# Choisissez votre cuve

Cuves à enterrer Platine XL/XXL



Cuves à enterrer extra-plates Platine passage piétons, véhicules ou camions<sup>1)</sup>

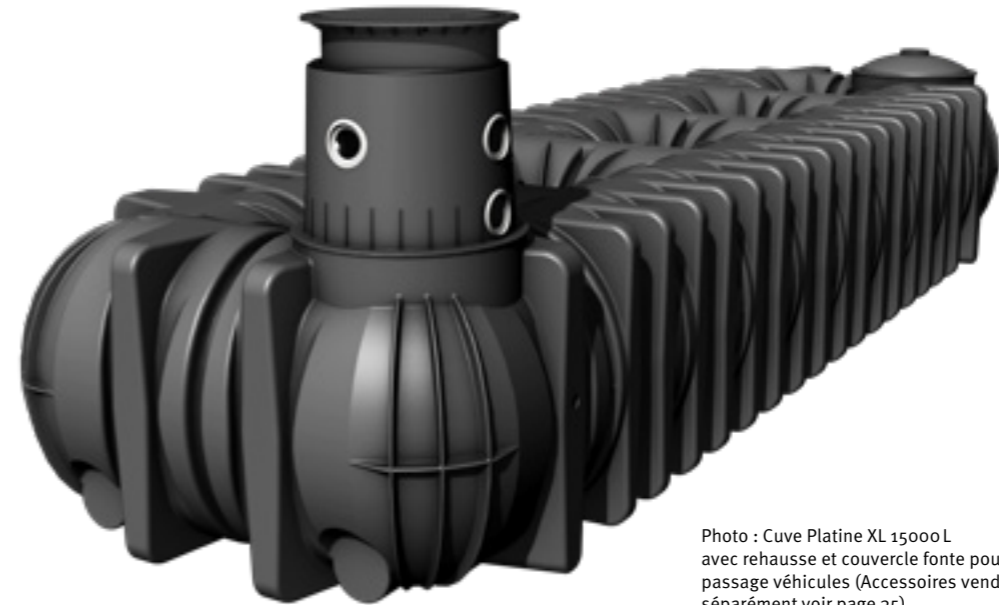

Photo : Cuve Platine XL 15000 L avec rehausse et couvercle fonte pour passage véhicules (Accessoires vendus séparément voir page 35)



Notices d'installation et plans sur notre site : [www.graf.fr](http://www.graf.fr)

## Cuves Platine XL / XXL (avec mini ou maxi-dôme, sans rehausse, ni couvercle)

Capacité [litres]	Larg. l [mm]	Long. L [mm]	Haut. H [mm]	Haut. totale H <sub>tot</sub> Mini-Maxi dôme [mm]	Haut. dôme Hd Mini-Maxi [mm]	Poids [kg]	Réf. Mini-dôme DN 110	Réf. Maxi-dôme DN 110	Réf. Maxi-dôme DN 160
10 000 <sup>3)</sup>	2 250	4 900	1 250	1 590 - 1 910	290 - 610	460	sur demande	390016 <sup>2)</sup>	390006 <sup>2)</sup>
15 000 <sup>3)</sup>	2 250	7 500	1 250	1 590 - 1 910	290 - 610	710	sur demande	390017 <sup>2)</sup>	390007 <sup>2)</sup>
20 000 <sup>3)</sup>	2 250	9 405	1 250	1 910	610	890	-	-	391000 <sup>2)</sup>
25 000 <sup>3)</sup>	2 250	11 400	1 250	1 910	610	1 140	-	-	391001 <sup>2)</sup>
30 000 <sup>3)</sup>	2 250	14 265	1 250	1 910	610	1 355	-	-	391002 <sup>2)</sup>
35 000 <sup>3)</sup>	2 250	16 510	1 250	1 910	610	1 570	-	-	391003 <sup>2)</sup>
40 000 <sup>3)</sup>	2 250	18 430	1 250	1 910	610	1 750	-	-	391004 <sup>2)</sup>
45 000 <sup>3)</sup>	2 250	21 030	1 250	1 910	610	2 000	-	-	391005 <sup>2)</sup>
50 000 <sup>3)</sup>	2 250	22 935	1 250	1 910	610	2 180	-	-	391006 <sup>2)</sup>
55 000 <sup>3)</sup>	2 250	25 195	1 250	1 910	610	2 395	-	-	391007 <sup>2)</sup>
60 000 <sup>3)</sup>	2 250	27 795	1 250	1 910	610	2 645	-	-	391008 <sup>2)</sup>
65 000 <sup>3)</sup>	2 250	29 700	1 250	1 910	610	2 825	-	-	391009 <sup>2)</sup>

## Données techniques

Hauteur de remblai maxi. (sans nappe phréatique) :	1 500 mm
Passage véhicules (avec rehausse et couvercle fonte) :	Charge maxi. par essieu 2,2 t Charge totale maxi : 3,5 t
Passage camions (avec rehausse pour couvercle béton et dalle de répartition autoportée) :	Charge totale maxi : 60 t
Hauteur de remblai mini-maxi avec un passage véhicules :	750 - 1 300 mm
Pose dans la nappe phréatique :	jusqu'à la base du dôme
Hauteur de remblai mini-maxi pour une pose dans la nappe phréatique :	750 - 1 500 mm (sans passage véhicules)
Raccordements :	Mini dôme : 3 x DN 110 par dôme <sup>3)</sup> Maxi-dôme : 5 x DN 110 ou 5 x DN 160 par dôme <sup>3)</sup> En option jusqu'au DN 315

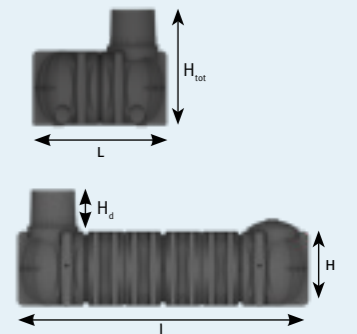

Déchargement : Prévoir une grue en fonction des dimensions et du poids de la cuve. Livrée avec sangle(s) à usage unique.

## Mini rehausse télescopique avec couvercle PP, passage piétons

Accepte une correction de 5° pour permettre un ajustement au millimètre près avec la surface du terrain.

Avec sécurité enfants.  
Couleur : vert.  
Idéale pour une utilisation jardin.



Hauteur de remblai [mm]	Ø intérieur [mm]		Ø extérieur [mm]		Hauteur [mm]	Poids [kg]	Réf.
	Platine	XL/XXL					
455 - 655	750 - 950	600	780	360	9	371010	

## Maxi rehausse télescopique avec couvercle PP, passage piétons

Accepte une correction de 5° pour permettre un ajustement au millimètre près avec la surface du terrain.

Avec sécurité enfants.  
Couleur : vert.  
Idéale pour une utilisation habitat.



Hauteur de remblai [mm]	Ø intérieur [mm]		Ø extérieur [mm]		Hauteur [mm]	Poids [kg]	Réf.
	Platine	XL/XXL					
455 - 755	750 - 1 050	600	850	476	15	371011	

## Rallonges

Permet un remblai supplémentaire de 300 ou 1000 mm.

Hauteur de remblai [mm]	Ø [mm]		Hauteur [mm]	Poids [kg]	Réf.
	Platine	XL/XXL			
+300	+300	680	400	6	371003
+1 000	+1 000	690	1 210	19,5	371015



## Rehausse télescopique avec couvercle en fonte Classe B

Passage véhicules. Couvercle Classe B avec sécurité enfants.  
Accepte une correction de 5° pour

permettre un ajustement au millimètre près avec la surface du terrain.  
Couleur : noir



Hauteur de remblai [mm]	Ø intérieur [mm]		Ø extérieur [mm]		Hauteur [mm]	Poids [kg]	Réf.
	Platine	XL/XXL					
700 - 755	750 - 1 050	600	850	476	55	371020	

## Rehausse télescopique pour couvercle en béton ou en fonte

Passage véhicules et camions. Pour couvercle en fonte ou en béton.  
Accepte une correction de 5° pour

permettre un ajustement au millimètre près avec la surface du terrain.  
Idéale pour surface goudronnée.

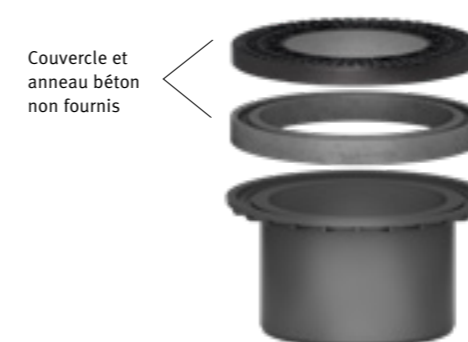

Couvercle et anneau béton non fournis

Hauteur de remblai [mm]	Ø intérieur [mm]		Ø extérieur [mm]		Hauteur [mm]	Poids [kg]	Réf.
	Platine	XL/XXL					
700 - 755	750 - 1 050	600	855	460	11	371021	

## Rallonges

Permet un remblai supplémentaire de 300 ou 1000 mm.

Hauteur de remblai [mm]	Ø [mm]		Hauteur [mm]	Poids [kg]	Réf.
	Platine	XL/XXL			
+300	+300	680	400	6	371003
+1 000	+1 000	690	1 210	19,5	371015



## Regard de raccordement interne

Facilite le prélèvement de l'eau. Permet de puiser l'eau directement à partir de la cuve. S'installe facilement dans le couvercle de la mini ou maxi rehausse. Livré avec raccord rapide 1 voie pour tuyau de tirage 25 mm (1").

Réf. 375119



Pose millimétrée avec la surface du sol.

Idéale pour une installation en entrée de garage ou sous un parking.

## Cuves à enterrer extra-plates Platine - Raccordements DN 110

### Pack accessoires n°1

#### en complément d'un filtre externe

Idéal si vous utilisez un filtre externe à la cuve (Universel 3 ou Optimax).  
Rejet du trop-plein en infiltration ou au réseau.

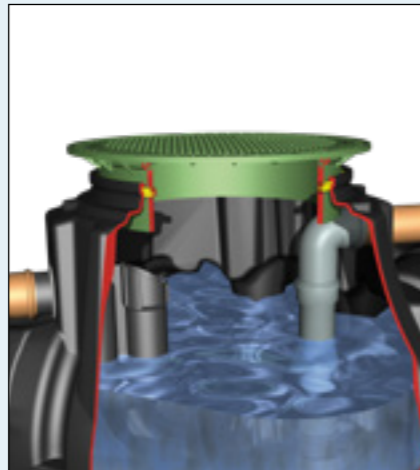

DN 110

Réf. 995012

**Comprenant :** 1 tuyau anti-remous avec sabot, 1 siphon de trop-plein, 1 stop-rats (grille anti-nuisibles), 1 manchon (L. 150 mm), 1 coude PVC

### Pack accessoires n°2

#### Utilisation jardin et habitat Pouvoir de récupération 100 %

Panier filtrant intégré à la cuve Platine. Idéal pour une récupération totale (100 %) de l'eau et un rejet en infiltration ou au réseau.

» Convient pour des surfaces de toiture ≤ 200 m<sup>2</sup>

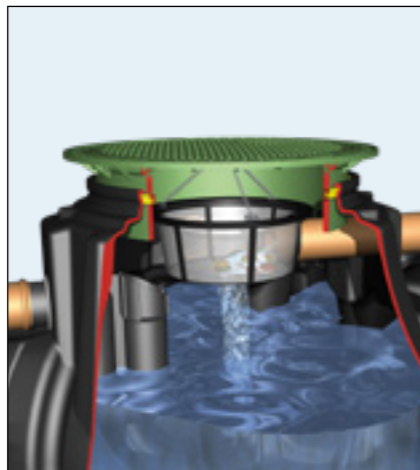

DN 110

Réf. 342026

**Comprenant :** 1 panier filtrant avec système de suspension (traverse + chaînettes), 1 siphon de trop-plein, 1 stop-rats (grille anti-nuisibles)

### Pack accessoires n°3

#### Utilisation jardin et habitat Autonettoyant

Filtre Minimax-Pro intégré à la cuve Platine (autonettoyant). Idéal si vous optez pour une solution nécessitant le minimum d'entretien (dispositif de nettoyage en option) et un grand pouvoir de récupération (95 %). Le trop-plein du filtre et de la cuve sont uniquement en rejet au réseau (pas en infiltration).

» Convient pour des surfaces de toiture ≤ 350 m<sup>2</sup>

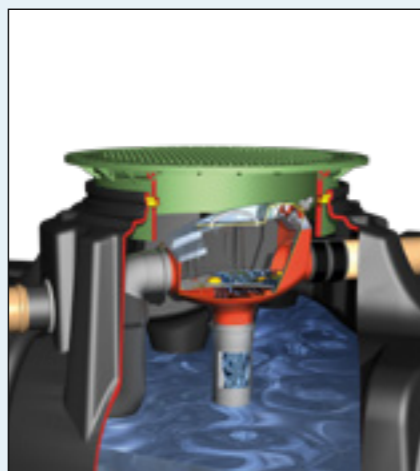

DN 110

Réf. 995129

**Comprenant :** 1 filtre Minimax-Pro interne (breveté), 1 tuyau anti-remous avec sabot, 1 siphon de trop-plein (système empêchant l'entrée de petits rongeurs dans la cuve), 1 manchette de fixation amovible (brevetée), 1 manchon (L. 150 mm), 1 coude PVC

**Buse de nettoyage interne**  
Ø raccordement : 19 mm (3/4")  
Tuyau non fourni

Réf. 340040

## Cuves à enterrer extra-plates Platine XL - Raccordements DN 110 (maxi-dôme)

### Pack accessoires n°1

#### en complément d'un filtre externe

Idéal si vous utilisez un filtre externe à la cuve (Universel 3 ou Optimax).  
Rejet du trop-plein en infiltration ou au réseau.

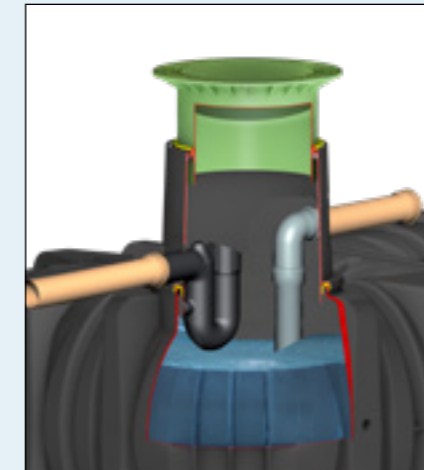

DN 110

Réf. 995012

**Comprenant :** 1 tuyau anti-remous avec sabot, 1 siphon de trop-plein, 1 stop-rats (grille anti-nuisibles), 1 manchon (L. 150 mm), 1 coude PVC

### Pack accessoires n°2

#### Utilisation jardin et habitat Pouvoir de récupération 100 %

Filtre Universel 3 interne intégré à la cuve Platine XL. Idéal pour une récupération totale (100 %) de l'eau et un rejet en infiltration ou au réseau.

» Convient pour des surfaces de toiture ≤ 350 m<sup>2</sup>

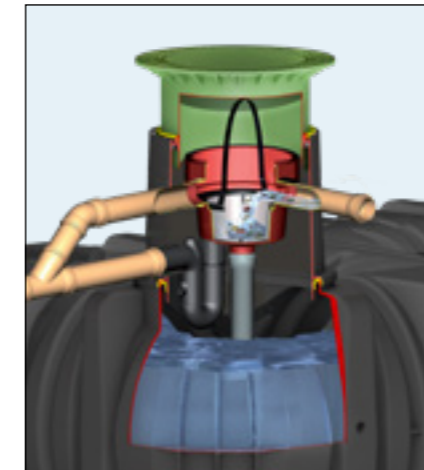

DN 110

Réf. 995013

**Comprenant :** 1 filtre Universel 3 interne, 1 tuyau anti-remous avec sabot, 1 siphon de trop-plein, 1 stop-rats (grille anti-nuisibles), 1 manchette de fixation amovible (système breveté), 2 manchons (L. 150/250 mm)

### Pack accessoires n°3

#### Utilisation jardin et habitat Autonettoyant

Filtre Optimax Pro interne intégré à la cuve Platine XL (autonettoyant). Idéal si vous optez pour une solution nécessitant le minimum d'entretien (dispositif de nettoyage en option) et un grand pouvoir de récupération (95 %). Le trop-plein du filtre et de la cuve sont uniquement en rejet au réseau (pas en infiltration).

» Convient pour des surfaces de toiture ≤ 350 m<sup>2</sup>

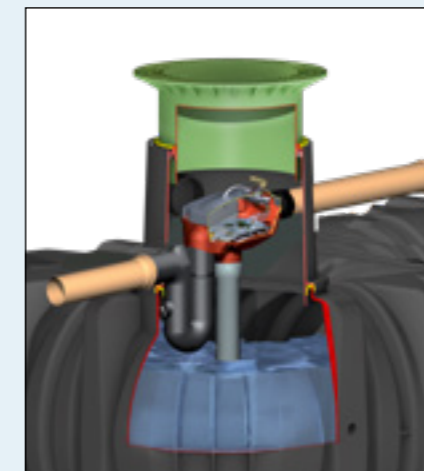

DN 110

Réf. 995014

**Comprenant :** 1 filtre Optimax Pro interne (breveté), 1 tuyau anti-remous avec sabot, 1 siphon de trop-plein (système empêchant l'entrée de petits rongeurs dans la cuve), 1 manchette de fixation amovible (brevetée), 1 manchon (L. 150 mm)

**Buse de nettoyage interne**  
Ø raccordement : 19 mm (3/4")  
Tuyau non fourni

Réf. 340040

## Cuves à enterrer extra-plates Platine XL/XXL - Raccordements DN 160

### Pack accessoires n°1

#### en complément d'un filtre externe

Idéal si vous utilisez un filtre externe à la cuve (Universel 3 ou Optimax).  
Rejet du trop-plein en infiltration ou au réseau.

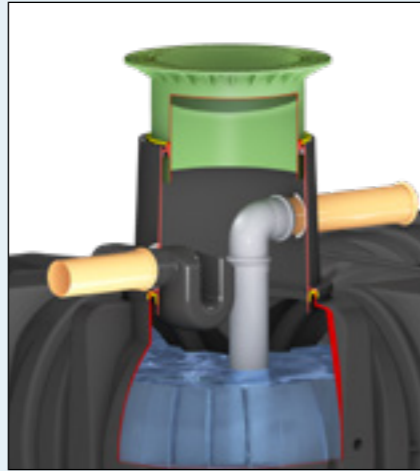

DN 160

Réf. 342040

**Comprenant :** 1 tuyau anti-remous avec sabot, 1 siphon de trop-plein, 1 stop-rats (grille anti-nuisibles), 1 coude PVC

### Pack accessoires n°2

#### Utilisation jardin et habitat Pouvoir de récupération 100 %

Filtre Universel 3 XL interne intégré à la cuve.  
Idéal pour une récupération totale (100 %) de l'eau et un rejet en infiltration ou au réseau.

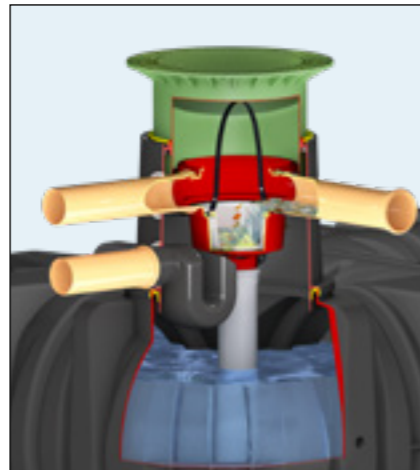

DN 160

Réf. 342041

**Comprenant :** 1 filtre Universel 3 XL interne, 1 tuyau anti-remous avec sabot, 1 siphon de trop-plein, 1 stop-rats (grille anti-nuisibles), 1 manchette de fixation amovible (système breveté), 2 manchons (L. 80/250 mm)

» Convient pour des surfaces de toiture ≤ 500 m<sup>2</sup>

### Pack accessoires n°3

#### Utilisation jardin et habitat Autonettoyant

Filtre Optimax Pro XL interne intégré à la cuve (autonettoyant).  
Idéal si vous optez pour une solution nécessitant le minimum d'entretien (dispositif de nettoyage en option) et un grand pouvoir de récupération (95 %).  
Le trop-plein du filtre et de la cuve sont uniquement en rejet au réseau (pas en infiltration).

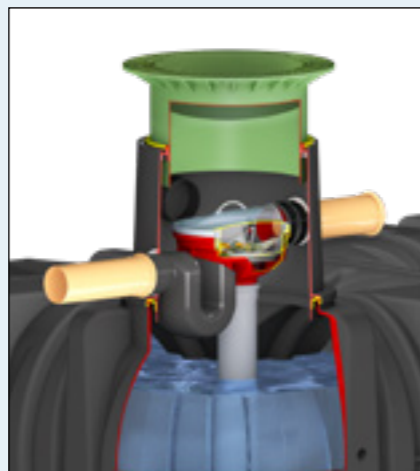

DN 160

Réf. 342042

**Comprenant :** 1 filtre Optimax Pro XL interne (breveté), 1 tuyau anti-remous avec sabot, 1 siphon de trop-plein (système empêchant l'entrée de petits rongeurs dans la cuve), 1 manchette de fixation amovible (brevetée), 1 manchon (L. 115 mm)

#### Buse de nettoyage interne XL

Ø raccordement : 19 mm (3/4")

Tuyau non fourni

Réf. 340117

» Convient pour des surfaces de toiture ≤ 750 m<sup>2</sup>

### Kit technique Jardin Jet

Complet et économique.



- Pompe de surface Jet 700 (page 88)
- Set de raccordement pompe/regard (avec 1 m de tuyau PVC)
- Regard de raccordement interne (page 102)
- Regard de raccordement externe (page 102)
- Set de tirage 12,5 m - 25 mm (1")

Réf. 342010

### Kit technique Jardin Confort

Simple d'utilisation : kit d'automatisation intégré à la pompe.

**BESTSELLER**



- Pompe immergée ou de surface Integra INOX (page 89)
- Regard de raccordement interne (page 102)
- Regard de raccordement externe (page 102)
- Set de tirage avec crépine et flotteur
- Tuyau de tirage pression 10 m - 25 mm (1") (non représenté)

Réf. 342011

### Kit technique Habitat Eco Plus

Complet et économique.



- Coffret Aqua-Center Basic avec pompe Superinox (page 82)
- Set de tirage avec crépine et flotteur
- Passe mur DN 100
- Set de marquage (eau non potable)
- Tuyau de pression 12 m - 6 bars - 25 mm (1") (non représenté)
- V2A Swith-Control : support pour tuyau de tirage et câble sonde (non représenté)

Avec pompe Superinox 15/4 - Réf. 342014

Avec pompe Superinox 25/4 - Réf. 342021

### Kit technique Habitat Professionnel

Gestion optimisée du coffret par micro-processeur.

Affichage digital de la quantité d'eau restante dans la cuve.

**COFFRET TECHNIQUE**



- Coffret Aqua-Center Silentio avec pompe Superinox (page 82)
- Set de tirage avec crépine et flotteur
- Dispositif de nettoyage automatique du filtre - buse + électrovanne - sans tuyau (non représenté)
- Micro-filtre
- Passe mur DN 160
- Set de marquage (eau non potable)
- Tuyau de pression 12 m - 6 bars - 25 mm (1") (non représenté)

Avec pompe Superinox 15/4 - Réf. 342016

Avec pompe Superinox 25/4 - Réf. 342022

Également disponible avec Aqua-Center Silentio Light - nous consulter

### Kit technique Habitat Professionnel Silentio Press

Idem kit technique Professionnel. Préconisé lorsque la distance entre la cuve et la pompe est supérieure à 12 m et inférieure à 25 m.



- Coffret Aqua-Center Silentio Press avec pompe Superinox et pompe d'évacuation 300 A (page 86)
- Dispositif de nettoyage automatique du filtre - buse + électrovanne - sans tuyau
- Micro-filtre
- Passe mur DN 160
- Set de marquage (eau non potable)
- Tuyau de pression 25 m - 25 mm (1") (non représenté)

Avec pompe Superinox 15/4 - Réf. 342015

Avec pompe Superinox 25/4 - Réf. 342023



# Kits complets Carat

> Utilisation jardin

Page 44

> Utilisation habitat et jardin

Page 48

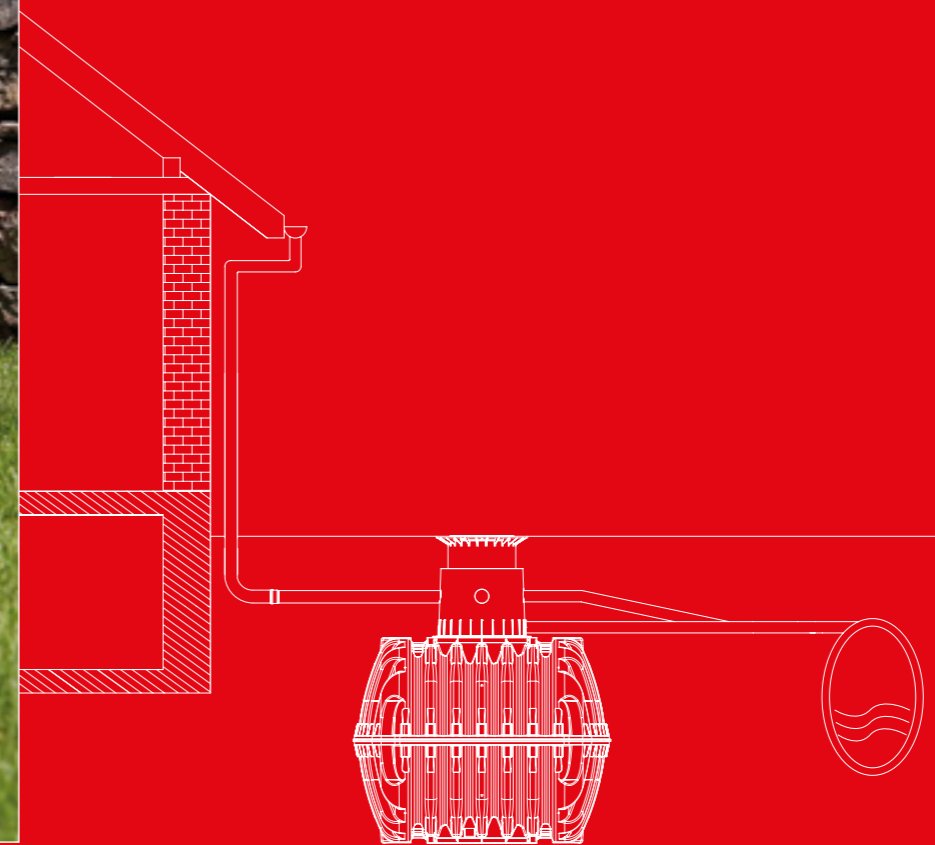



Comment prélever l'eau de ma cuve ?

GRAF TV  
www.graf.fr

30  
ans  
Garantie



Que se passe-t'il quand ma cuve est vide ?

GRAF TV  
www.graf.fr

30  
ans  
Garantie

## Kits complets à enterrer Utilisation jardin

Chaque possesseur de jardin sait que sa facture d'eau va fortement augmenter avec l'arrivée des beaux jours. Vous pouvez facilement réduire votre consommation d'eau et échapper aux arrêtés préfectoraux d'interdiction d'arroser en choisissant un récupérateur d'eau de pluie GRAF. Et offrez ainsi à vos plantes une eau sans calcaire, ni chlore !

### Récupération 100 % : filtration

Toute l'eau de pluie qui tombe sur votre toiture peut être récupérée. Il suffit de la nettoyer en la débarrassant de toutes les salissures. C'est la fonction du panier filtrant livré dans le kit.

### Pompe automatique

Nous proposons deux kits avec deux systèmes de pompage. L'un avec une pompe de surface (Jet 700), l'autre avec une pompe immergée (Integra Inox). La pompe immergée du kit jardin Carat Confort gère automatiquement la mise en marche et l'arrêt de la pompe grâce à un kit d'automatisation intégré : un appel d'eau et la pompe s'enclenche.

### Regard de raccordement

Le regard de raccordement, compris dans le kit, peut être installé dans votre jardin ou directement dans le couvercle\* de la cuve. Il sert de relais soit entre la pompe et le tuyau d'aspiration (pompe de surface), soit entre la pompe et le tuyau d'arrosage (pompe immergée).

» Page 44

\* pour les kits passage piétons

## Kits complets à enterrer Utilisation habitat et jardin

Tous les jours, vous utilisez de l'eau potable pour les toilettes, le lave-linge et le jardin. L'eau potable n'est pas nécessaire et bien trop chère pour cette utilisation journalière. Les kits à enterrer GRAF utilisation habitat peuvent vous faire réaliser 50 % d'économie sur votre facture d'eau. Cela correspond à environ 65 litres d'eau par personne, par jour.

### Filtre auto-nettoyant

Les kits à enterrer GRAF utilisation habitat disposent d'un filtre autonettoyant nécessitant peu d'entretien. Ce filtre à un pouvoir de récupération supérieur à 95 %.

### Qualité de l'eau optimale

Un processus de filtration en plusieurs étapes permet une meilleure qualité de l'eau récupérée. Le kit GRAF Habitat Professionnel est équipé d'un micro-filtre et d'un dispositif de nettoyage automatique du filtre. Ces dispositifs peuvent être installés ultérieurement sur d'autres kits sur demande.

### Système d'alimentation - fiable et silencieux

L'Aqua-Center Basic pilote votre installation. Il permet de pallier le manque d'eau de pluie en basculant automatiquement sur un réservoir alimenté en eau de ville intégré au coffret. Une autre variante est disponible avec l'Aqua-Center Silentio (centrale de gestion silencieuse, automatisée par micro-processeur). L'électronique contrôle et gère l'installation complète.

» Page 48

# Kits à enterrer de base Carat - Universel 3

Cuve + rehausse + filtration (filtre Universel 3)

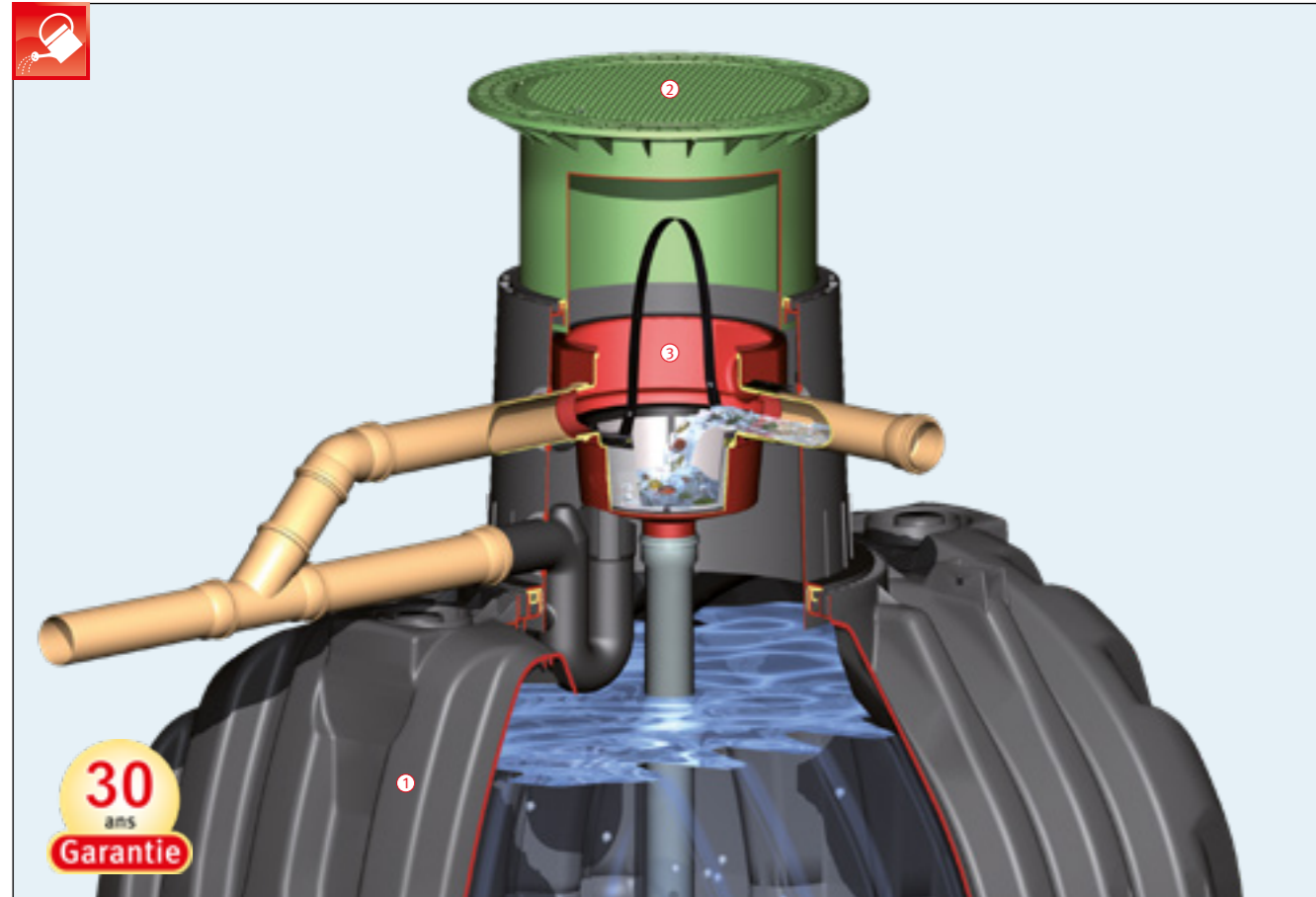

- Solution économique
- Système de filtration intégré (pouvoir de récupération : 100%)
- Installation simple et rapide

Capacité [Litres]	Raccordements [DN]		
		Réf. Passage piétons	Réf. Passage véhicules
2 700	110	377217	sur demande
3 750	110	377218	sur demande
4 800	110	377219	sur demande
6 500	110	377220	sur demande
8 500	110	377221	sur demande
	160	377224	sur demande
10 000	110	377222	sur demande
	160	377225	sur demande



**Le kit est composé de :** ① Cuve à enterrer Carat/Carat XL ② Mini rehausse télescopique ajustable avec couvercle PP (hauteur totale avec dôme : 750-950 mm) ou Rehausse télescopique ajustable avec couvercle en fonte (hauteur totale avec dôme : 800\*-1 050 mm) ③ Pack accessoires Carat/Carat XL n°2 comprenant : 1 filtre Universel 3/Universel 3 XL interne, 1 tuyau anti-remous avec sabot, 1 siphon de trop-plein, 1 stop-rats (grille anti-nuisibles), 1 manchette de fixation amovible, 2 manchons

# Kits à enterrer de base Carat - Optimax-Pro

Cuve + rehausse + filtration (filtre Optimax-Pro)

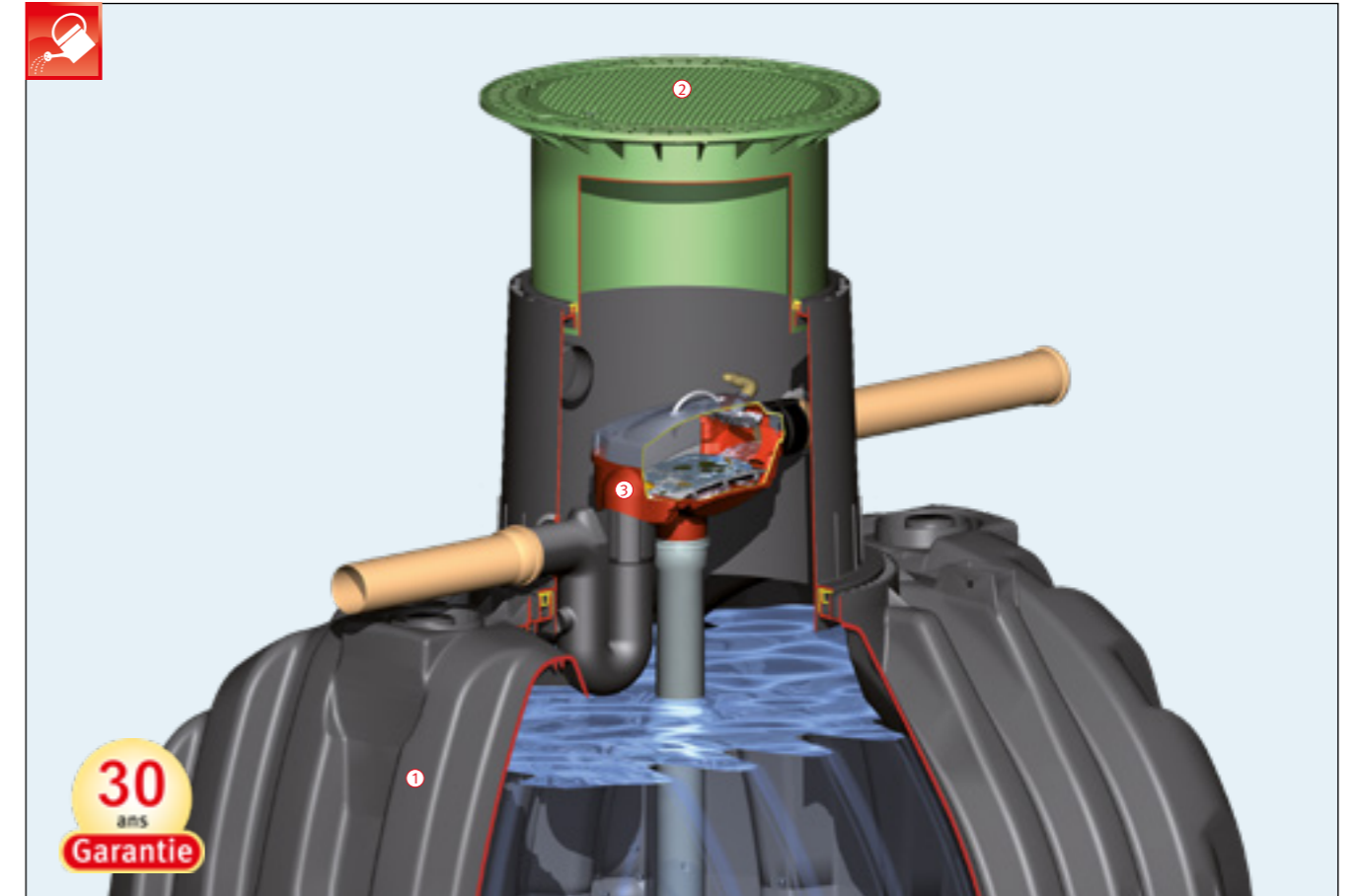

- Solution économique
- Système de filtration autonettoyant intégré (pouvoir de récupération > 95%)
- Installation simple et rapide

Capacité [Litres]	Raccordements [DN]		
		Réf. Passage piétons	Réf. Passage véhicules
2 700	110	377200	sur demande
3 750	110	377201	sur demande
4 800	110	377202	sur demande
6 500	110	377203	sur demande
8 500	110	377207	sur demande
	160	377209	sur demande
10 000	110	377208	sur demande
	160	377210	sur demande

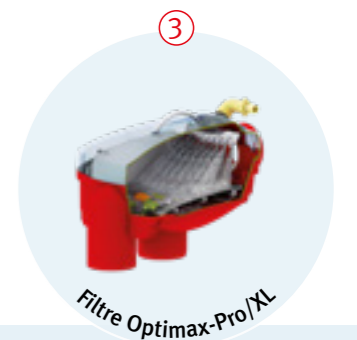



**Le kit est composé de :** ① Cuve à enterrer Carat/Carat XL ② Mini rehausse télescopique ajustable avec couvercle PP (hauteur totale avec dôme : 750-950 mm) ou Rehausse télescopique ajustable avec couvercle en fonte (hauteur totale avec dôme : 800\*-1 050 mm) ③ Pack accessoires Carat/Carat XL n°3 comprenant : 1 filtre Optimax-Pro/Optimax-Pro XL interne (autonettoyant), 1 tuyau anti-remous avec sabot, 1 siphon de trop-plein, 1 manchette de fixation amovible, 1 manchon

# Kits à enterrer Jardin Carat Jet



Utilisation jardin - pompe de surface Jet 700



- Solution économique
- Système de filtration intégré (pouvoir de récupération : 100%)
- Installation simple et rapide
- Prélèvement de l'eau facilité grâce au regard de raccordement

Capacité [Litres]	Raccordements [DN]	 Réf. Passage piétons	 Réf. Passage véhicules
		2 700	110
3 750	110	377181	377101
4 800	110	377182	377102
6 500	110	377183	377103
8 500	110	377187	377107
	160	370150	370250
10 000	110	377188	377108
	160	370151	370251





**Le kit est composé de :** ① Cuve à enterrer Carat/Carat XL ②  Mini rehausse télescopique ajustable avec couvercle PP (hauteur totale avec dôme : 750-950 mm) ou  Rehausse télescopique ajustable avec couvercle en fonte (hauteur totale avec dôme : 800\*-1 050 mm) ③ Pack accessoires Carat/Carat XL n°2 comprenant : 1 filtre Universel 3/Universel 3 XL interne, 1 tuyau anti-remous avec sabot, 1 siphon de trop-plein, 1 stop-rats (grille anti-nuisibles), 1 manchette de fixation amovible, 2 manchons ④ Kit technique Jardin Jet comprenant : 1 pompe électrique Jet 700 (page 88), 1 regard de raccordement interne, 1 regard de raccordement externe (page 102), 1 set de raccordement pompe/regard (avec 1 m de tuyau PVC), 1 set de tirage 12,5 m (25 mm 1")

# Kits à enterrer Jardin Carat Confort



Utilisation jardin - pompe immergée Integra Inox



- Mise en marche et arrêt automatique de la pompe avec sécurité manque d'eau
- Système de filtration intégré (pouvoir de récupération : 100%)
- Installation simple et rapide
- Prélèvement de l'eau facilité grâce au regard de raccordement

Capacité [Litres]	Raccordements [DN]	 Réf. Passage piétons	 Réf. Passage véhicules
		2 700	110
3 750	110	377191	377111
4 800	110	377192	377112
6 500	110	377193	377113
8 500	110	377197	377117
	160	370152	370252
10 000	110	377198	377118
	160	370153	370253



**Le kit est composé de :** ① Cuve à enterrer Carat/Carat XL ②  Mini rehausse télescopique ajustable avec couvercle PP (hauteur totale avec dôme : 750-950 mm) ou  Rehausse télescopique ajustable avec couvercle en fonte (hauteur totale avec dôme : 800\*-1 050 mm) ③ Pack accessoires Carat/Carat XL n°2 comprenant : 1 filtre Universel 3/Universel 3 XL interne, 1 tuyau anti-remous avec sabot, 1 siphon de trop-plein, 1 stop-rats (grille anti-nuisibles), 1 manchette de fixation amovible, 2 manchons ④ Kit technique Jardin Confort comprenant : 1 pompe électrique Integra INOX avec kit d'automatisation intégré (page 89), 1 regard de raccordement interne, 1 regard de raccordement externe (page 102), 1 set de tirage avec crépine et flotteur, 1 tuyau de tirage pression 10 m (25 mm 1")



# Kits à enterrer Habitat Carat Eco Plus

Utilisation habitat et jardin - Aqua-Center Basic

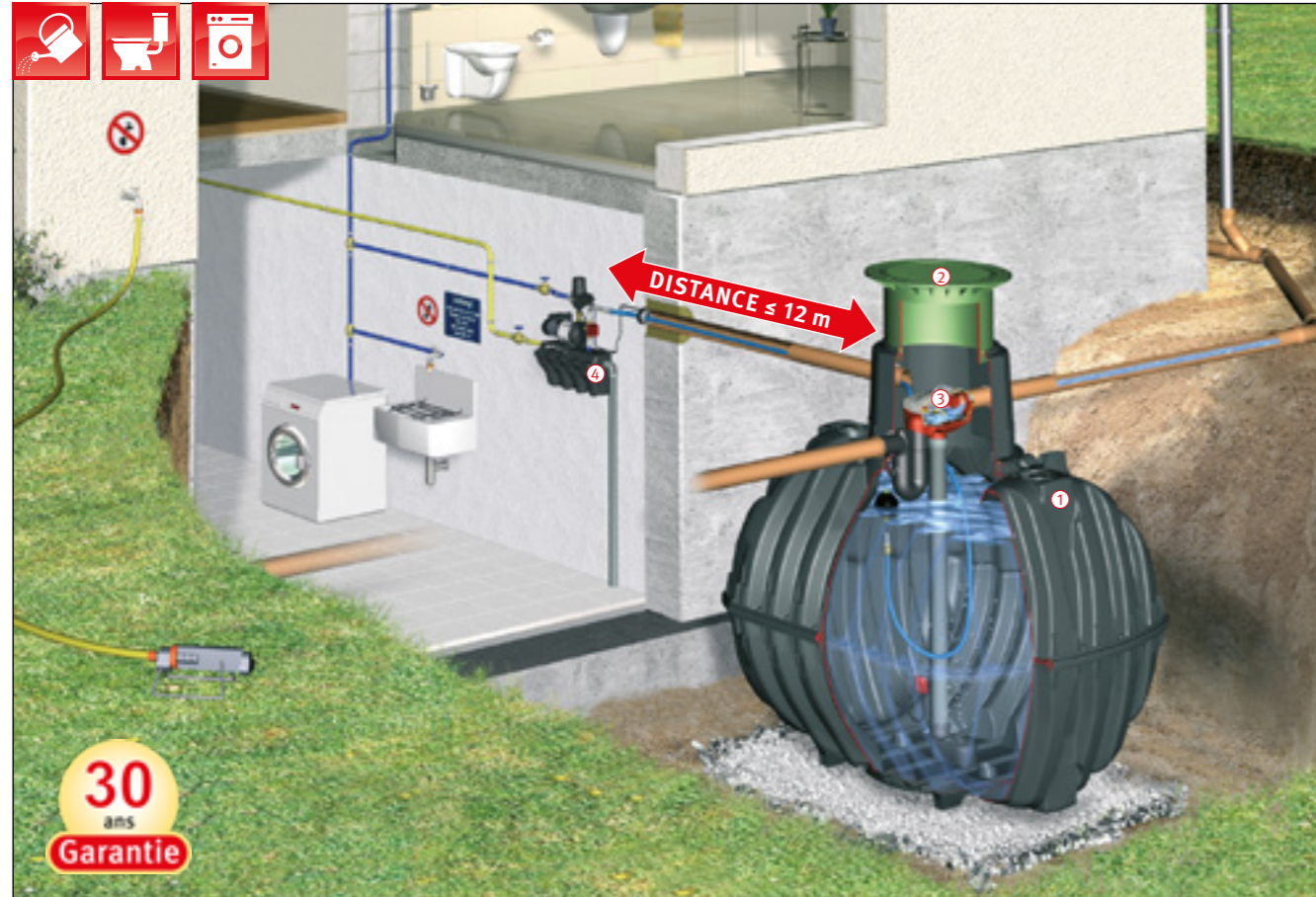

- Solution économique
- Système de filtration breveté intégré à la cuve
- Basculement automatique de l'eau du réseau vers l'eau de pluie, et inversement
- Installation simple et rapide
- Un seul couvercle apparent en surface

Capacité [Litres]	Raccordements [DN]	Réf. Passage piétons	Réf. Passage véhicules
3 750	110	377150	377120
4 800	110	377151	377121
6 500	110	377152	377122
8 500	110	377156	377126
	160	370154	370254
10 000	110	377157	377127
	160	370155	370255



**Le kit est composé de :** ① Cuve à enterrer Carat/Carat XL ② Maxi rehausse télescopique ajustable avec couvercle PP (hauteur totale avec dôme : 750-1 050 mm) ou Rehausse télescopique ajustable avec couvercle en fonte (hauteur totale avec dôme : 800\*-1 050 mm) ③ Pack accessoires Carat/Carat XL n°3 comprenant : 1 filtre Optimax-Pro/Optimax-Pro XL interne autonettoyant, 1 tuyau anti-remous avec sabot, 1 siphon de trop-plein, 1 manchette de fixation amovible, 1 manchon ④ Kit technique Habitat Eco Plus comprenant : 1 coffret Aqua-Center Basic avec pompe Superinox 15/4 (page 82), 1 set de tirage avec crépine et flotteur, 1 passe mur DN 100, 1 set de marquage (eau non potable), 12 m de tuyau de pression 6 bars (25 mm 1")

# Kits à enterrer Habitat Carat Professionnel

Utilisation habitat et jardin - Aqua-Center-Silentio - passage piétons

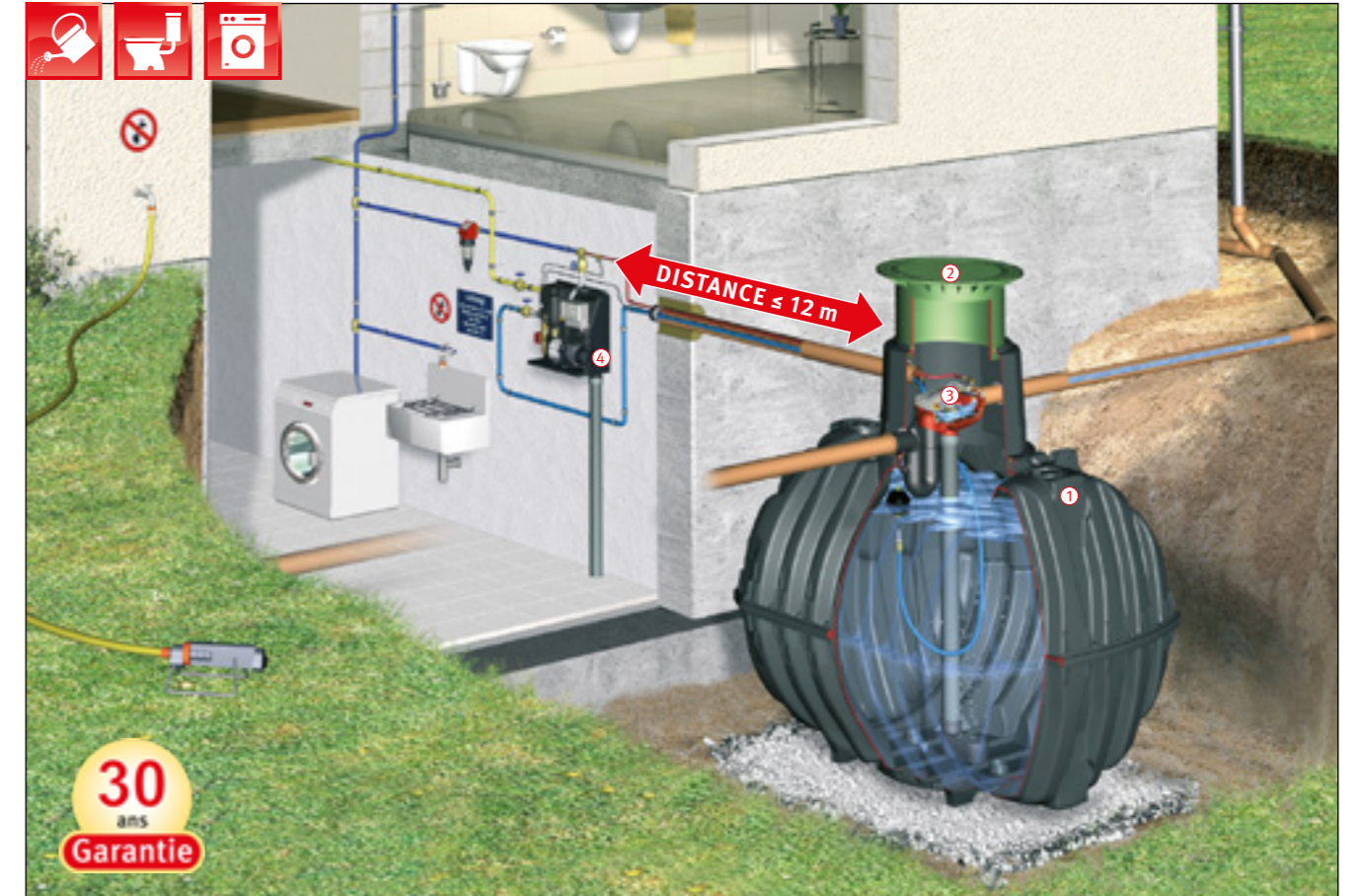

- Solution technique
- Système de filtration breveté intégré à la cuve
- Isolation phonique optimale de l'Aqua-Center Silentio
- Installation simple et rapide
- Gestion optimisée par micro-processeur
- Affichage digital du pourcentage d'eau disponible dans la cuve
- Dispositif de nettoyage automatique du filtre
- Un seul couvercle apparent en surface

Capacité [Litres]	Raccordements [DN]	Réf. Passage piétons	Réf. Passage véhicules
3 750	110	377160	377130
4 800	110	377161	377131
6 500	110	377162	377132
8 500	110	377166	377136
	160	370156	370256
10 000	110	377167	377137
	160	370157	370257





**Le kit est composé de :** ① Cuve à enterrer Carat/Carat XL ② Maxi rehausse télescopique ajustable avec couvercle PP (hauteur totale avec dôme : 750-1 050 mm) ou Rehausse télescopique ajustable avec couvercle en fonte (hauteur totale avec dôme : 800\*-1 050 mm) ③ Pack accessoires Carat/Carat XL n°3 comprenant : 1 filtre Optimax-Pro/Optimax-Pro XL interne autonettoyant, 1 tuyau anti-remous avec sabot, 1 siphon de trop-plein, 1 manchette de fixation amovible, 1 manchon ④ Kit technique Habitat Professionnel comprenant : 1 coffret Aqua-Center Silentio avec pompe Superinox 15/4 (page 82), 1 set de tirage avec crépine et flotteur, 1 passe mur DN 160, 1 set de marquage (eau non potable), 1 dispositif de nettoyage automatique du filtre (buse+électrovanne-sans tuyau), 1 micro-filtre, 12 m de tuyau de pression 6 bars (25 mm 1")

# Kits à enterrer Habitat Carat Silentio Press



Utilisation habitat et jardin - Aqua-Center Silentio Press

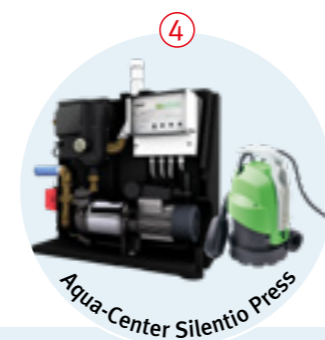

- Idéal lorsque la distance entre la cuve et la pompe est supérieure à 12 m et inférieure à 25 m
- Système de filtration breveté intégré à la cuve
- Système silencieux
- Installation simple et rapide
- Gestion optimisée par micro-processeur
- Affichage digital du pourcentage d'eau disponible dans la cuve
- Dispositif de nettoyage automatique du filtre
- Un seul couvercle apparent en surface

Capacité [Litres]	Raccordements [DN]	 	
		Réf. Passage piétons	Réf. Passage véhicules
3 750	110	377170	377140
4 800	110	377171	377141
6 500	110	377172	377142
8 500	110	377176	377146
	160	370158	370258
10 000	110	377177	377147
	160	370159	370259



**Le kit est composé de :** ① Cuve à enterrer Carat/Carat XL ②  Maxi rehausse télescopique ajustable avec couvercle PP (hauteur totale avec dôme : 750-1050 mm) ou  Rehausse télescopique ajustable avec couvercle en fonte (hauteur totale avec dôme : 800\*-1 050 mm) ③ Pack accessoires Carat/Carat XL n°3 comprenant : 1 filtre Optimax-Pro/Optimax-Pro XL interne autonettoyant, 1 tuyau anti-remous avec sabot, 1 siphon de trop-plein, 1 manchette de fixation amovible, 1 manchon ④ Kit technique Habitat Silentio Press comprenant : 1 coffret Aqua-Center Silentio Press avec pompe Superinox et pompe d'évacuation 300 A (page 86), 1 passe mur DN 160, 1 set de marquage (eau non potable), 1 dispositif de nettoyage automatique du filtre (buse+électrovanne-sans tuyau), 1 micro-filtre, 25 m de tuyau de pression 6 bars (25 mm 1")



## Système modulable Carat

- > Cuves à enterrer Page 58
- > Rehausse Page 62
- > Packs accessoires Page 64
- > Kits techniques Page 66

# Cuves à enterrer Carat

Étudiées dans le moindre détail



## Exclusivité mondiale : une fabrication unique

Les cuves Carat sont fabriquées, contrairement aux cuves traditionnelles, dans des moules à injection.

Ce procédé de fabrication leur confère une stabilité exceptionnelle, permettant de renforcer la cuve là où il y a le plus de contraintes. L'épaisseur des parois des cuves est constante (tolérance +/- 0).

Pour pouvoir fabriquer la cuve Carat, il a fallu concevoir et fabriquer une machine à injecter unique par sa taille et sa technologie.



## Installation facilitée grâce au dôme pivotant !

- Dôme pivotant facilitant le raccordement
- Ajustement au millimètre avec la surface du terrain grâce à la rehausse télescopique ajustable en hauteur et inclinable (accepte une correction de 5 %)
- Transport facile grâce à son faible poids et préhension aisée avec son profil adapté
- Ouvertures prédécoupées pour faciliter les raccordements
- Passage véhicules ou camions possible
- Pose dans la nappe phréatique possible
- Étanche jusqu'à la surface du sol

## Système de filtration

Le filtre Optimax-Pro a été spécialement conçu pour une installation dans la cuve Carat.

- Système de filtration intégré à la cuve
- Entretien facile
- Dispositif de nettoyage automatique en option
- Couvercle transparent : facilite l'entretien
- Pouvoir de récupération > 95 %

Plus d'informations page 72

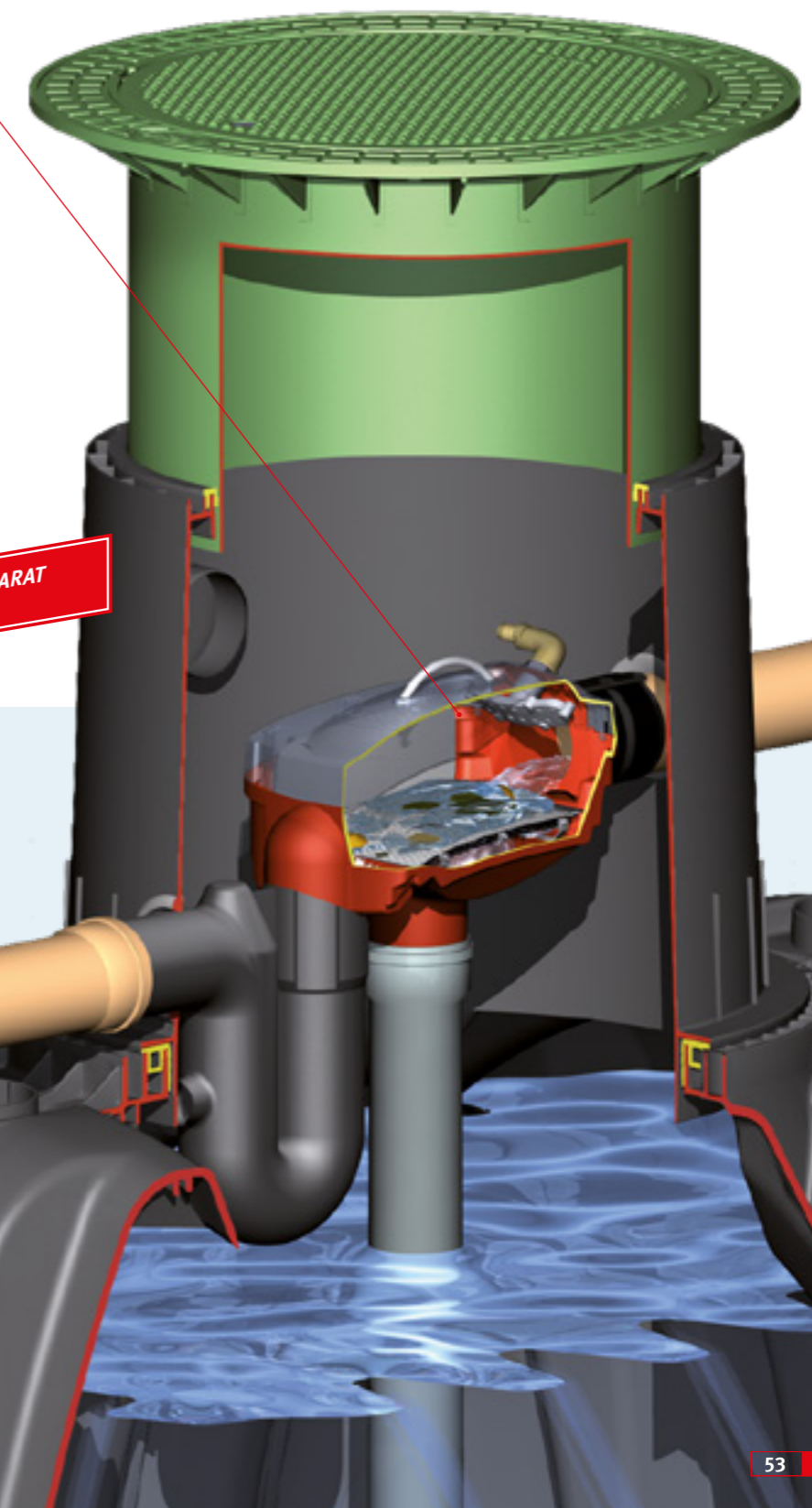

## Un processus de filtration en 4 étapes pour une meilleure qualité de l'eau

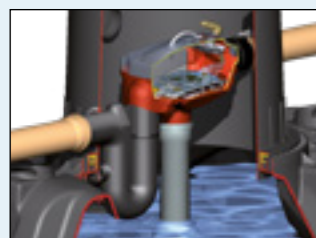

**Etape 1**  
L'eau arrive dans le dôme de la cuve et passe d'abord par la grille filtrante à mailles fines ; elle coule alors dans la cuve et les impuretés sont évacuées par le siphon vers le réseau.

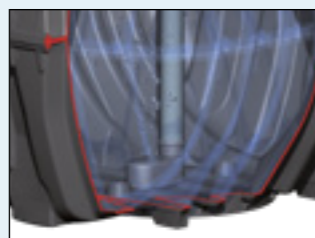

**Etape 2**  
L'eau filtrée est guidée dans la cuve par un tuyau anti-remous. Celui-ci évite de remuer les impuretés qui se sont déposées dans le fond de la cuve.

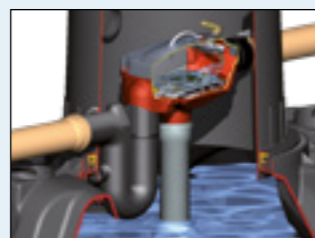

**Etape 3**  
Les impuretés résiduelles plus légères que l'eau (ex : le pollen...) flottent à la surface de l'eau, mais elles seront évacuées par le trop-plein quand la cuve sera pleine. C'est pour cette raison que le débordement par le trop-plein est utile pour garder une eau propre.



**Etape 4**  
L'eau de la cuve est prélevée et re-filtrée à travers une crépine flottant à environ 10 cm sous la surface de l'eau. C'est à cet endroit que l'eau est la plus propre.

**Duralen**

# Cuves à enterrer Carat XXL

La cuve qui s'adapte à vos projets



## Second dôme avec rehausse télescopique en option

La cuve Carat XXL offre la possibilité d'intégrer un second dôme. Cet ajout optionnel permet d'augmenter le volume de la cuve de 6 000 L.

## Plus léger que le béton ou l'acier

Malgré leurs grandes capacités, les cuves Carat XXL bénéficient de tous les avantages des cuves en matière plastique : leur faible poids permet de réduire vos frais de logistique et d'installation.

## Pas de transport spécial jusqu'à 56 000 Litres

Ses dimensions sont spécialement étudiées pour ne pas nécessiter de transport exceptionnel jusqu'à 56 000 Litres !

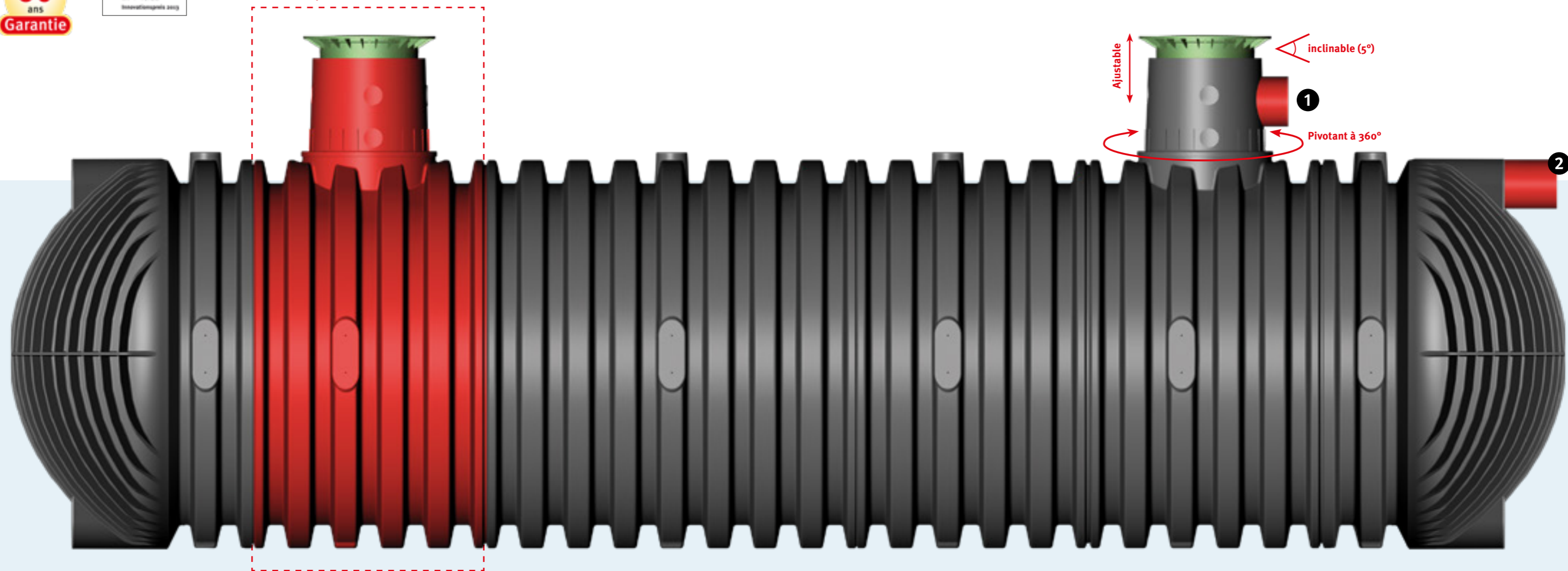
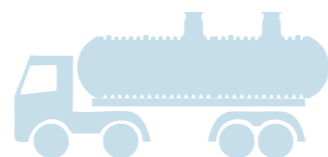

Passage camions 60 T avec dalle de répartition

## Passage camions

La cuve Carat XXL supporte un passage camions jusqu'à 60 tonnes\* (avec un recouvrement minimum de 1 000 mm).



## Raccordement jusqu'au DN 315

Le dôme pivotant à 360° facilite l'installation de la cuve. La rehausse télescopique ajustable en hauteur et inclinable (vendue séparément), permet un ajustement au millimètre avec la surface du terrain. Les raccords de série sont disponibles jusqu'au DN 200 et en option jusqu'au DN 315 (au niveau 1 du dôme ou 2 du corps de la cuve).

## Une seule cuve pour de multiples utilisations

- Récupération d'eau de pluie
- Rétention des eaux pluviales (114)
- Défense incendie (page 122)
- Stockage d'eau potable
- Micro-stations d'épuration

>> Rendez-vous sur [www.graf.fr](http://www.graf.fr) pour plus d'informations



\*avec rehausse pour couvercle béton et dalle de répartition autoportée

# Système modulaire GRAF - La simplicité

Composez votre kit - 4 éléments à assembler

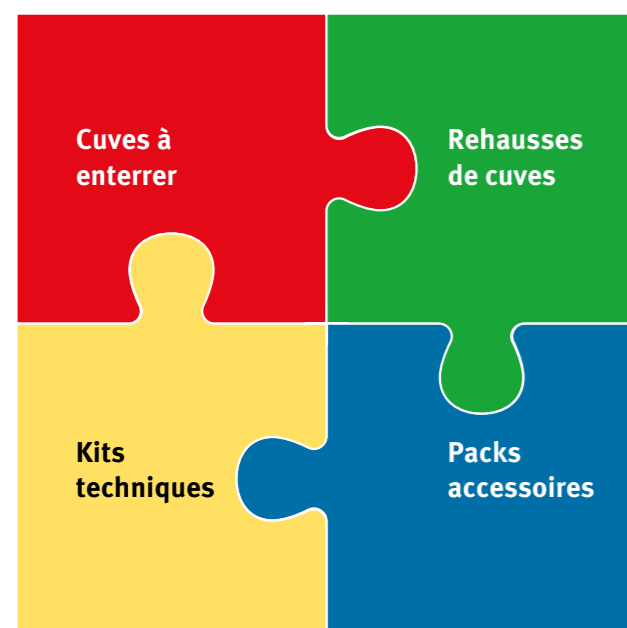

## Cuves à enterrer (Pages 58 – 61)

Les cuves à enterrer Carat, Carat XL et Carat XXL sont la base du système modulaire.

## Rehausses de cuves (Pages 62 – 63)

Selon l'emplacement de votre cuve, vous aurez le choix entre une rehausse pour passage piétons (avec couvercle PP) ou une rehausse pour passage véhicules (avec couvercle fonte ou béton).

## Packs accessoires (Pages 64 – 65)

Quel que soit votre besoin de filtration, nous vous proposons un large choix de packs accessoires, du plus économique au plus technique.

## Kits techniques (Page 66)

Selon l'utilisation de votre installation, vous trouverez des kits techniques incluant des pompes électriques ou des coffrets d'alimentation automatisés et normalisés.

### Cuves à enterrer

#### Carat 2 700 – 6 500 Litres

Carat 2 700 Litres  
Maxi-dôme DN 110  
Réf. 370001

Carat 3 750 Litres  
Maxi-dôme DN 110  
Réf. 370002

Carat 4 800 Litres  
Maxi-dôme DN 110  
Réf. 370003

Carat 6 500 Litres  
Maxi-dôme DN 110  
Réf. 370004



#### Carat XL 8 500 – 10 000 Litres

Carat XL 8 500 Litres  
Maxi-dôme DN 110  
Réf. 370014

Carat XL 10 000 Litres  
Maxi-dôme DN 110  
Réf. 370015

Carat XL 8 500 Litres  
Maxi-dôme DN 160  
Réf. 370005

Carat XL 10 000 Litres  
Maxi-dôme DN 160  
Réf. 370006



#### Carat XXL 16 000 – 122 000 Litres

Carat 16 000 Litres  
Maxi-dôme DN 160  
Réf. 380001

Carat 22 000 Litres  
Maxi-dôme DN 160  
Réf. 380000

Carat 26 000 Litres  
Maxi-dôme DN 160  
Réf. 380002

Carat 32 000 Litres  
Maxi-dôme DN 160  
Réf. 380003

Carat 36 000 Litres  
Maxi-dôme DN 160  
Réf. 380004

Carat 42 000 Litres  
Maxi-dôme DN 160  
Réf. 380005

Carat 46 000 Litres  
Maxi-dôme DN 160  
Réf. 380006

Carat 52 000 Litres  
Maxi-dôme DN 160  
Réf. 380007

Carat 56 000 Litres  
Maxi-dôme DN 160  
Réf. 380008

Carat 62 000 Litres  
Maxi-dôme DN 160  
Réf. 380009

Carat 66 000 Litres  
Maxi-dôme DN 160  
Réf. 380010

Carat 72 000 Litres  
Maxi-dôme DN 160  
Réf. 380011

Carat 76 000 Litres  
Maxi-dôme DN 160  
Réf. 380012

Carat 82 000 Litres  
Maxi-dôme DN 160  
Réf. 380013

Carat 86 000 Litres  
Maxi-dôme DN 160  
Réf. 380014

Carat 92 000 Litres  
Maxi-dôme DN 160  
Réf. 380015

Carat 96 000 Litres  
Maxi-dôme DN 160  
Réf. 380016

Carat 102 000 Litres  
Maxi-dôme DN 160  
Réf. 380017

Carat 106 000 Litres  
Maxi-dôme DN 160  
Réf. 380018

Carat 112 000 Litres  
Maxi-dôme DN 160  
Réf. 380019

Carat 116 000 Litres  
Maxi-dôme DN 160  
Réf. 380025

Carat 122 000 Litres  
Maxi-dôme DN 160  
Réf. 380026



### Rehausses de cuves



Mini rehausse télescopique  
Couvercle PP  
Hauteur utile de 140 à 340 mm  
Réf. 371010



Maxi rehausse télescopique  
Couvercle PP  
Hauteur utile de 140 à 440 mm  
Réf. 371011



Rehausse télescopique  
Couvercle fonte  
Hauteur utile de 140 à 440 mm  
Réf. 371020



Rehausse télescopique  
Pour couvercle fonte ou béton  
Hauteur utile de 140 à 440 mm  
Réf. 371021



Rallonge  
Hauteur utile : 300 mm  
Réf. 371003

Couvercle et anneau béton non fournis

### Packs accessoires filtration

#### CARAT | CARAT XL RACCORDEMENTS DN 110



Pack accessoires  
Carat n°1  
Pack de base  
Réf. 995012



Pack accessoires  
Carat n°2  
Utilisation jardin  
Réf. 995013



Pack accessoires  
Carat n°3  
Utilisation habitat  
Réf. 995014

#### CARAT XL - XXL RACCORDEMENTS DN 160



Pack accessoires  
Carat XL/XXL n°1  
Pack de base  
Réf. 342040



Pack accessoires  
Carat XL/XXL n°2  
Utilisation jardin  
Réf. 342041



Pack accessoires  
Carat XL/XXL n°3  
Utilisation habitat  
Réf. 342042

### Kits techniques



Kit Jardin Jet  
Réf. 342010



Kit Jardin Confort  
Réf. 342011



Kit Habitat Eco Plus  
Pompe 15/4 : Réf. 342014  
Pompe 25/4 : Réf. 342021



Kit Habitat Professionnel  
Pompe 15/4 : Réf. 342016  
Pompe 25/4 : Réf. 342022



Kit Habitat Silentio Press  
Pompe 15/4 : Réf. 342015  
Pompe 25/4 : Réf. 342023



# Choisissez votre cuve

Cuves à enterrer Carat



## Cuves à enterrer Carat passage piétons, véhicules ou camions<sup>1)</sup>



Photo : Cuve Carat 3 750 L avec rehausse et couvercle PP pour passage piétons (Accessoires vendus séparément voir page 62)



Notices d'installation et plans sur notre site : [www.graf.fr](http://www.graf.fr)



# Choisissez votre cuve

Cuves à enterrer Carat XL



## Cuves à enterrer Carat XL passage piétons, véhicules ou camions<sup>1)</sup>



Photo : Cuve Carat XL 10 000 L avec rehausse et couvercle fonte pour passage véhicules légers (Accessoires vendus séparément voir page 63)



Notices d'installation et plans sur notre site : [www.graf.fr](http://www.graf.fr)

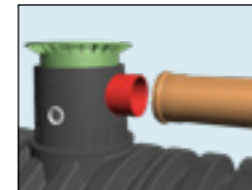

Raccordements plus grands sur demande

### Cuves Carat (avec maxi-dôme, sans rehausse, ni couvercle)

Capacité [Litres]	Larg. l [mm]	Long. L [mm]	Haut. H [mm]	Haut. totale Htot [mm]	Haut. dôme Hd [mm]	Ø intérieur dôme [mm]	Poids [kg]	Réf. Maxi-dôme DN 110
2 700	1 565	2 080	1 400	2 010	610	650	120	370001 <sup>2)</sup>
3 750	1 755	2 280	1 590	2 200	610	650	150	370002 <sup>2)</sup>
4 800	1 985	2 280	1 820	2 430	610	650	185	370003 <sup>2)</sup>
6 500	2 190	2 390	2 100	2 710	610	650	220	370004 <sup>2)</sup>

### Données techniques

Hauteur de remblai maxi. (sans nappe phréatique) :	2 000 mm
Passage véhicules (avec rehausse pour couvercle béton) :	Charge maxi. par essieu 8 t Charge totale maxi : 12 t
Passage camions (avec rehausse pour couvercle béton et dalle de répartition autoportée) :	Charge totale maxi : 60 t
Hauteur de remblai mini-maxi avec un passage véhicules :	800 - 2 000 mm
Pose dans la nappe phréatique :	2 700 L, 3 750 L jusqu'à la base du dôme 4 800 L, 6 500 L jusqu'à l'équateur de la cuve
Hauteur de remblai mini-maxi pour une pose dans la nappe phréatique :	800 - 1 800 mm (sans passage véhicules)
Raccordements :	5 x DN 110 (DN 160 sur demande)

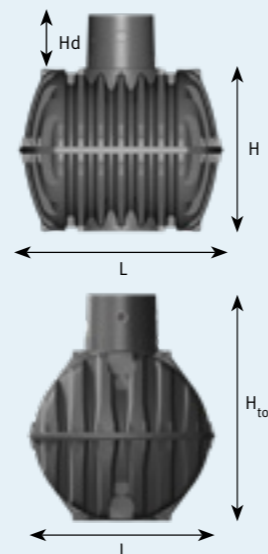

### Cuves Carat XL (avec maxi-dôme, sans rehausse, ni couvercle)

Capacité [Litres]	Larg. l [mm]	Long. L [mm]	Haut. H [mm]	Haut. totale Htot [mm]	Haut. dôme Hd [mm]	Ø intérieur dôme [mm]	Poids [kg]	Réf. Maxi-dôme DN 110	Réf. Maxi-dôme DN 160
8 500	2 040	3 500	2 085	2 695	610	650	380	370014 <sup>2)</sup>	370005 <sup>2)</sup>
10 000	2 240	3 520	2 285	2 895	610	650	455	370015 <sup>2)</sup>	370006 <sup>2)</sup>

### Données techniques

Hauteur de remblai maxi. (sans nappe phréatique) :	2 000 mm
Passage véhicules (avec rehausse pour couvercle béton) :	Charge maxi. par essieu 8 t Charge totale maxi : 12 t
Passage camions (avec rehausse pour couvercle béton et dalle de répartition autoportée) :	Charge totale maxi : 60 t
Hauteur de remblai mini-maxi avec un passage véhicules :	800 - 2 000 mm
Pose dans la nappe phréatique :	jusqu'à l'équateur de la cuve
Hauteur de remblai mini-maxi pour une pose dans la nappe phréatique :	800 - 1 800 mm (sans passage véhicules)
Raccordements :	5 x DN 110 ou 5 x DN 160 En option jusqu'au DN 315

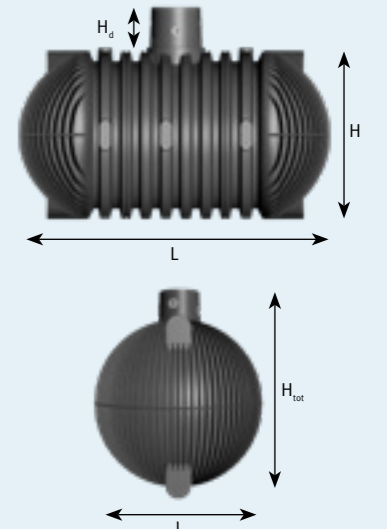



# Choisissez votre cuve

Cuves à enterrer Carat XXL



**Cuves à enterrer Carat XXL**  
passage piétons, véhicules ou camions<sup>1)</sup>



Notices d'installation  
et plans sur notre site :  
[www.graf.fr](http://www.graf.fr)



Photo : Cuve Carat XXL 46 000 L avec rehausse et couvercle fonte pour passage véhicules ou camions (Accessoires vendus séparément voir page 63)

### Également disponible pour la défense incendie

- De 16 000 à 122 000 Litres
- Passage camions jusqu'à 60 T
- Équipement prémonté en usine



» Plus d'informations page 110

## Cuves Carat XXL (avec maxi-dôme, sans rehausse, ni couvercle)

Capacité [Litres]	Larg. l [mm]	Long. L [mm]	Haut. H [mm]	Haut. totale H <sub>tot</sub> [mm]	Haut. dôme Hd [mm]	Ø intérieur dôme [mm]	Poids [kg]	Réf.
16 000	2 500	4 590	2 550	3 160	610	650	750	380001 <sup>3)</sup>
22 000 <sup>2)</sup>	2 500	6 230	2 550	3 160	610	650	1 000	380000 <sup>3)</sup>
26 000 <sup>2)</sup>	2 500	7 200	2 550	3 160	610	650	1 100	380002 <sup>3)</sup>
32 000 <sup>2)</sup>	2 500	8 440	2 550	3 160	610	650	1 375	380003 <sup>3)</sup>
36 000 <sup>2)</sup>	2 500	9 410	2 550	3 160	610	650	1 470	380004 <sup>3)</sup>
42 000 <sup>2)</sup>	2 500	10 680	2 550	3 160	610	650	1 765	380005 <sup>3)</sup>
46 000 <sup>2)</sup>	2 500	11 650	2 550	3 160	610	650	1 860	380006 <sup>3)</sup>
52 000 <sup>2)</sup>	2 500	12 920	2 550	3 160	610	650	2 150	380007 <sup>3)</sup>
56 000 <sup>2)</sup>	2 500	13 890	2 550	3 160	610	650	2 250	380008 <sup>3)</sup>
62 000 <sup>2)</sup>	2 500	15 160	2 550	3 160	610	650	2 540	380009 <sup>3)</sup>
66 000 <sup>2)</sup>	2 500	16 130	2 550	3 160	610	650	2 635	380010 <sup>3)</sup>
72 000 <sup>2)</sup>	2 500	17 400	2 550	3 160	610	650	2 930	380011 <sup>3)</sup>
76 000 <sup>2)</sup>	2 500	18 370	2 550	3 160	610	650	3 025	380012 <sup>3)</sup>
82 000 <sup>2)</sup>	2 500	19 640	2 550	3 160	610	650	3 315	380013 <sup>3)</sup>
86 000 <sup>2)</sup>	2 500	20 610	2 550	3 160	610	650	3 410	380014 <sup>3)</sup>
92 000 <sup>2)</sup>	2 500	21 880	2 550	3 160	610	650	3 705	380015 <sup>3)</sup>
96 000 <sup>2)</sup>	2 500	22 850	2 550	3 160	610	650	3 800	380016 <sup>3)</sup>
102 000 <sup>2)</sup>	2 500	24 120	2 550	3 160	610	650	4 090	380017 <sup>3)</sup>
106 000 <sup>2)</sup>	2 500	25 090	2 550	3 160	610	650	4 185	380018 <sup>3)</sup>
112 000 <sup>2)</sup>	2 500	26 360	2 550	3 160	610	650	4 480	380019 <sup>3)</sup>
116 000 <sup>2)</sup>	2 500	27 330	2 550	3 160	610	650	4 575	380025 <sup>3)</sup>
122 000 <sup>2)</sup>	2 500	28 600	2 550	3 160	610	650	4 870	380026 <sup>3)</sup>

Hauteur de remblai maxi. (sans nappe phréatique) :	1 500 mm
Passage véhicules (avec rehausse pour couvercle béton) :	Charge maxi. par essieu 13,5 t Charge totale maxi : 40 t
Passage camions (avec rehausse pour couvercle béton et dalle de répartition autoportée) :	Charge totale maxi : 60 t
Hauteur de remblai mini-maxi avec un passage véhicules :	800 – 1 500 mm (3,5 T.) 1 000 – 1 500 mm (40 T.)
Pose dans la nappe phréatique :	jusqu'à l'équateur de la cuve
Hauteur de remblai mini-maxi pour une pose dans la nappe phréatique :	800 - 1 500 mm (sans passage véhicules)
Raccordements :	5 x DN 160 par dôme <sup>1)</sup> + DN 200 (sur le haut de la cuve)   En option jusqu'au DN 315

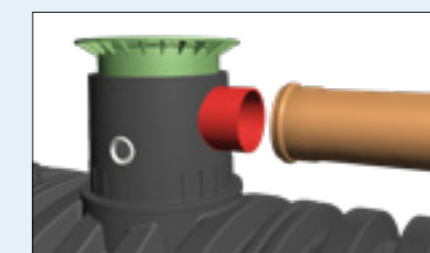

Raccordements plus grands sur demande

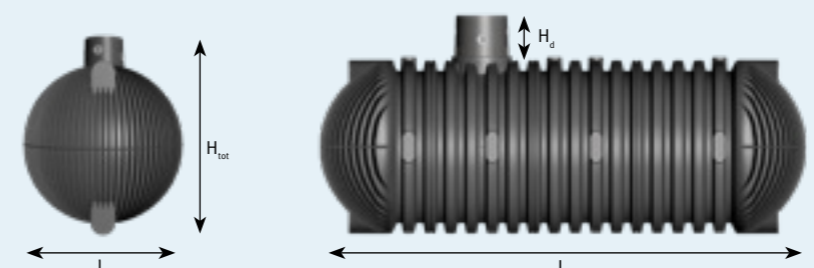

Déchargement : Prévoir une grue en fonction des dimensions et du poids de la cuve. Livrée avec sangle(s) à usage unique.

## Mini rehausse télescopique avec couvercle PP, passage piétons

Accepte une correction de 5° pour permettre un ajustement au millimètre près avec la surface du terrain.

Avec sécurité enfants.  
Couleur : vert.  
Idéale pour une utilisation jardin.



Hauteur de remblai [mm] Carat	Ø intérieur [mm]	Ø extérieur [mm]	Hauteur [mm]	Poids [kg]	Réf.
750-950	600	780	360	9	371010

## Maxi rehausse télescopique avec couvercle PP, passage piétons

Accepte une correction de 5° pour permettre un ajustement au millimètre près avec la surface du terrain.

Avec sécurité enfants.  
Couleur : vert.  
Idéale pour une utilisation habitat.



Hauteur de remblai [mm] Carat	Ø intérieur [mm]	Ø extérieur [mm]	Hauteur [mm]	Poids [kg]	Réf.
750-950	600	850	476	15	371011

## Rallonges

Permet un remblai supplémentaire de 300 ou 1000 mm.

Hauteur de remblai [mm] Carat	Ø [mm]	Hauteur [mm]	Poids [kg]	Réf.
+300	680	400	6	371003
+1 000	690	1210	19,5	371015



## Regard de raccordement interne

Facilite le prélèvement de l'eau. Permet de puiser l'eau directement à partir de la cuve. S'installe facilement dans le couvercle de la mini ou maxi rehausse. Livré avec raccord rapide 1 voie pour tuyau de tirage 25 mm (1").

Réf. 375119



Pose millimétrée avec la surface du sol.



## Rehausse télescopique avec couvercle en fonte Classe B

Passage véhicules. Couvercle Classe B avec sécurité enfants.  
Accepte une correction de 5° pour

permettre un ajustement au millimètre près avec la surface du terrain.  
Couleur : noir

Hauteur de remblai [mm] Carat	Ø intérieur [mm]	Ø extérieur [mm]	Hauteur [mm]	Poids [kg]	Réf.
800-1 050	600	850	476	55	371020

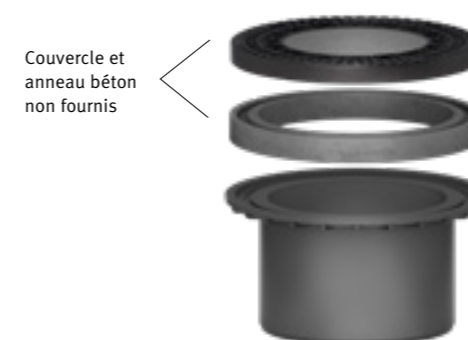

Couvercle et anneau béton non fournis

## Rehausse télescopique pour couvercle en béton ou en fonte

Passage véhicules et camions. Pour couvercle en fonte ou en béton.  
Accepte une correction de 5° pour

permettre un ajustement au millimètre près avec la surface du terrain.  
Idéale pour surface goudronnée.

Hauteur de remblai [mm] Carat	Ø intérieur [mm]	Ø extérieur [mm]	Hauteur [mm]	Poids [kg]	Réf.
800-1 050	600	855	460	11	371021

## Rallonges

Permet un remblai supplémentaire de 300 ou 1000 mm.

Hauteur de remblai [mm] Carat	Ø [mm]	Hauteur [mm]	Poids [kg]	Réf.
+300	680	400	6	371003
+1 000	690	1210	19,5	371015



Idéale pour une installation en entrée de garage ou sous un parking.



## Cuves à enterrer Carat / Carat XL - Raccordements DN 110

### Pack accessoires n°1

#### en complément d'un filtre externe

Idéal si vous utilisez un filtre externe à la cuve (Universel 3 ou Optimax).  
Rejet du trop-plein en infiltration ou au réseau.

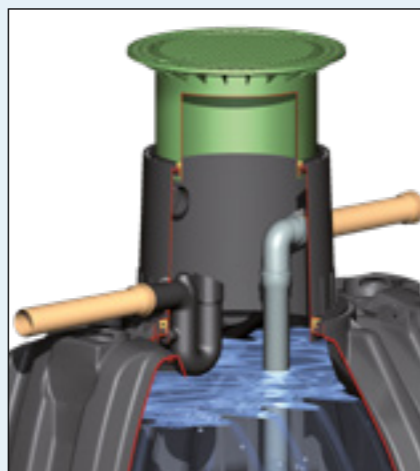

DN 110

Réf. 995012

**Comprenant :** 1 tuyau anti-remous avec sabot, 1 siphon de trop-plein, 1 stop-rats (grille anti-nuisibles), 1 manchon (L. 150 mm), 1 coude PVC

### Pack accessoires n°2

#### Utilisation jardin et habitat

#### Pouvoir de récupération 100 %

Filtre Universel 3 interne intégré à la cuve Carat.

Idéal pour une récupération totale (100 %) de l'eau et un rejet en infiltration ou au réseau.

» Convient pour des surfaces de toiture ≤ 350 m<sup>2</sup>

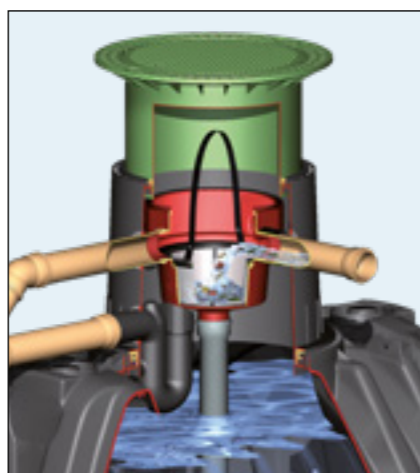

DN 110

Réf. 995013

**Comprenant :** 1 filtre Universel 3 interne, 1 tuyau anti-remous avec sabot, 1 siphon de trop-plein, 1 stop-rats (grille anti-nuisibles), 1 manchette de fixation amovible (système breveté), 2 manchons (L. 150/250 mm)

### Pack accessoires n°3

#### Utilisation jardin et habitat

#### Autonettoyant

Filtre Optimax Pro interne intégré à la cuve Carat (autonettoyant).

Idéal si vous optez pour une solution nécessitant le minimum d'entretien (dispositif de nettoyage en option) et un grand pouvoir de récupération (95 %).  
Le trop-plein du filtre et de la cuve sont uniquement en rejet au réseau (pas en infiltration).

» Convient pour des surfaces de toiture ≤ 350 m<sup>2</sup>

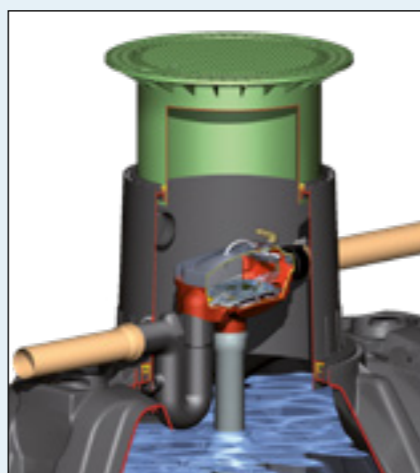

DN 110

Réf. 995014

**Comprenant :** 1 filtre Optimax Pro interne (breveté), 1 tuyau anti-remous avec sabot, 1 siphon de trop-plein (système empêchant l'entrée de petits rongeurs dans la cuve), 1 manchette de fixation amovible (brevetée), 1 manchon (L. 150 mm)

#### Buse de nettoyage interne

Ø raccordement : 19 mm (3/4")

Tuyau non fourni

Réf. 340040

## Cuves à enterrer Carat XL/XXL – Raccordements DN 160

### Pack accessoires n°1

#### en complément d'un filtre externe

Idéal si vous utilisez un filtre externe à la cuve (Universel 3 ou Optimax).  
Rejet du trop-plein en infiltration ou au réseau.

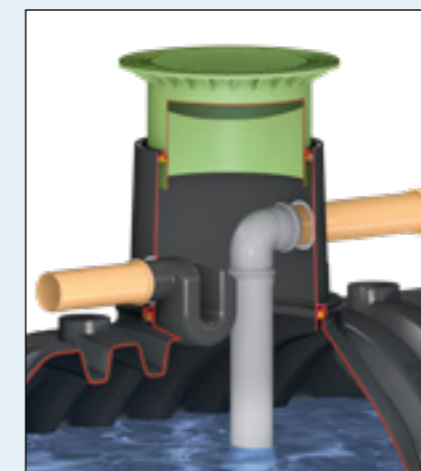

DN 160

Réf. 342040

**Comprenant :** 1 tuyau anti-remous avec sabot, 1 siphon de trop-plein, 1 stop-rats (grille anti-nuisibles), 1 coude PVC

### Pack accessoires n°2

#### Utilisation jardin et habitat

#### Pouvoir de récupération 100 %

Filtre Universel 3 XL interne intégré à la cuve.

Idéal pour une récupération totale (100 %) de l'eau et un rejet en infiltration ou au réseau.

» Convient pour des surfaces de toiture ≤ 500 m<sup>2</sup>

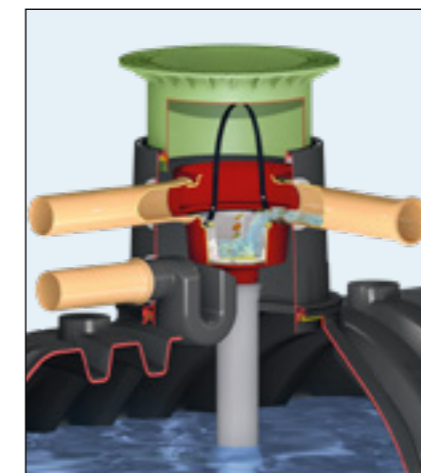

DN 160

Réf. 342041

**Comprenant :** 1 filtre Universel 3 XL interne, 1 tuyau anti-remous avec sabot, 1 siphon de trop-plein, 1 stop-rats (grille anti-nuisibles), 1 manchette de fixation amovible (système breveté), 2 manchons (L. 80/250 mm)

### Pack accessoires n°3

#### Utilisation jardin et habitat

#### Autonettoyant

Filtre Optimax Pro XL interne intégré à la cuve (autonettoyant).

Idéal si vous optez pour une solution nécessitant le minimum d'entretien (dispositif de nettoyage en option) et un grand pouvoir de récupération (95 %).  
Le trop-plein du filtre et de la cuve sont uniquement en rejet au réseau (pas en infiltration).

» Convient pour des surfaces de toiture ≤ 750 m<sup>2</sup>



DN 160

Réf. 342042

**Comprenant :** 1 filtre Optimax Pro XL interne (breveté), 1 tuyau anti-remous avec sabot, 1 siphon de trop-plein (système empêchant l'entrée de petits rongeurs dans la cuve), 1 manchette de fixation amovible (brevetée), 1 manchon (L. 115 mm)

#### Buse de nettoyage interne XL

Ø raccordement : 19 mm (3/4")

Tuyau non fourni

Réf. 340117



# Choisissez votre kit technique

Système modulaire GRAF

## Kit technique Jardin Jet

Complet et économique.



- Pompe de surface Jet 700 (page 88)
- Set de raccordement pompe/regard (avec 1 m de tuyau PVC)
- Regard de raccordement interne (page 102)
- Regard de raccordement externe (page 102)
- Set de tirage 12,5 m - 25 mm (1")

Réf. 342010

## Kit technique Jardin Confort

Simple d'utilisation : kit d'automatisation intégré à la pompe.

**BESTSELLER**



- Pompe immergée ou de surface Integra INOX (page 89)
- Regard de raccordement interne (page 102)
- Regard de raccordement externe (page 102)
- Set de tirage avec crépine et flotteur
- Tuyau de tirage pression 10 m - 25 mm (1") (non représenté)

Réf. 342011

## Kit technique Habitat Eco Plus

Complet et économique.



- Coffret Aqua-Center Basic avec pompe Superinox (page 82)
- Set de tirage avec crépine et flotteur
- Passe mur DN 100
- Set de marquage (eau non potable)
- Tuyau de pression 12 m - 6 bars - 25 mm (1") (non représenté)
- V2A Swith-Control : support pour tuyau de tirage et câble sonde (non représenté)

Avec pompe Superinox 15/4 - Réf. 342014

Avec pompe Superinox 25/4 - Réf. 342021

## Kit technique Habitat Professionnel

Gestion optimisée du coffret par micro-processeur. Affichage digital de la quantité d'eau restante dans la cuve.

**COFFRET TECHNIQUE**



- Coffret Aqua-Center Silentio avec pompe Superinox (page 82)
- Set de tirage avec crépine et flotteur
- Dispositif de nettoyage automatique du filtre - buse + électrovanne - sans tuyau (non représenté)
- Micro-filtre
- Passe mur DN 160
- Set de marquage (eau non potable)
- Tuyau de pression 12 m - 6 bars - 25 mm (1") (non représenté)

Avec pompe Superinox 15/4 - Réf. 342016

Avec pompe Superinox 25/4 - Réf. 342022

Également disponible avec Aqua-Center Silentio Light - nous consulter

## Kit technique Habitat Professionnel Silentio Press

Idem kit technique Professionnel. Préconisé lorsque la distance entre la cuve et la pompe est supérieure à 12 m et inférieure à 25 m.



- Coffret Aqua-Center Silentio Press avec pompe Superinox et pompe d'évacuation 300 A (page 86)
- Dispositif de nettoyage automatique du filtre - buse + électrovanne - sans tuyau
- Micro-filtre
- Passe mur DN 160
- Set de marquage (eau non potable)
- Tuyau de pression 25 m - 25 mm (1") (non représenté)

Avec pompe Superinox 15/4 - Réf. 342015

Avec pompe Superinox 25/4 - Réf. 342023



# Filtration optimale pour chaque application

> Interne

Page 70

> Externe

Page 74

### Solutions de filtration GRAF

Notre outil en ligne vous permet de trouver la solution de filtration optimale en fonction de vos besoins

[www.graf.fr/filtration](http://www.graf.fr/filtration)

# Une filtration optimale pour chaque utilisation



## Filtres internes

filtration intégrée à la cuve



	Filtre Universel 3	Filtre Universel 3 XL	Filtre Minimax-Pro	Panier filtrant	Filtre Optimax-Pro	Filtre Optimax-Pro XL
Gammes compatibles	Carat/XL Platine XL	Carat XL/XXL Platine XL/XXL	Carat/XL Platine	Platine	Carat/XL Platine XL	Carat XL/XXL Platine XL/XXL
Convient pour un rejet en infiltration	•	•	–	•	–	–
Autonettoyant (peu d'entretien)	–	–	•	–	•	•
Système de nettoyage du filtre en option	–	–	•	–	•	•
Surface de toiture maxi.	350 m <sup>2</sup>	500 m <sup>2</sup>	350 m <sup>2</sup>	200 m <sup>2</sup>	350 m <sup>2</sup>	750 m <sup>2</sup>
Matériau de filtration	PE	PE	Inox	PE	Inox	Inox
Mailles filtrantes	0,35 mm	0,35 mm	0,35 mm	0,35 mm	0,35 mm	0,35 mm
Pouvoir de récupération : pluie normale	100 %	100 %	99 %	100 %	99 %	99 %
pluie forte	100 %	100 %	> 95 %	100 %	> 95 %	> 95 %
Volume du panier filtrant intégré	17 L	17 L	–	–	–	–
<b>Dimensions</b>						
Entre-axe entre l'entrée et la sortie	275 mm	275 mm	10/80 mm	100 mm	165 mm	165 mm
Longueur	570 mm	535 mm	500 mm	410 mm	480 mm	515 mm
Largeur	570 mm	535 mm	270 mm	410 mm	260 mm	475 mm
Hauteur	485 mm	485 mm	365 mm	175 mm	320 mm	430 mm
Raccordement	DN 110	DN 160	DN 110	DN 110	DN 110	DN 160
Poids	4,3 kg	4,6 kg	3,6 kg	2,4 kg	3,7 kg	4,8 kg
Page catalogue	Page 70	Page 70	Page 71	Page 71	Page 72	Page 73

## Filtres externes



	Filtre Universel 3 externe	Filtre Universel 3 Bâtiment externe	Filtre Drainstar externe	Filtre Optimax externe	Filtre Optimax Bâtiment externe
Installation	à enterrer	à enterrer	à enterrer	à enterrer	à enterrer
Convient pour un rejet en infiltration	•	•	•	–	–
Passage piétons	•	•	•	•	•
Passage véhicules légers	•	•	•	•	•
Passage camions	–	•	–	–	•
Autonettoyant (peu d'entretien)	–	–	–	•	•
Système de nettoyage du filtre en option	–	–	–	•	•
Surface de toiture maxi.	350 – 500 m <sup>2</sup>	750 – 1 200 m <sup>2</sup>	350 – 500 m <sup>2</sup>	350 – 750 m <sup>2</sup>	750 – 1 500 m <sup>2</sup>
Matériau de filtration	PE	Inox	PE	Inox	Inox
Mailles filtrantes	0,35 mm	0,75 mm	0,35 mm	0,35 mm	0,35 mm
Pouvoir de récupération : pluie normale	100 %	100 %	100 %	99 %	99 %
pluie forte	100 %	100 %	100 %	> 95 %	> 95 %
Volume du panier filtrant intégré	15 L	25 L	15 L	–	–
<b>Dimensions</b>					
Entre-axe entre l'arrivée de l'eau et la sortie vers la cuve	270 mm	230 mm	–	200 mm	225 mm
Longueur	760 mm	1 140 mm	910 mm	860 mm	1 180 mm
Largeur	550 mm	850 mm	550 mm	550 mm	850 mm
Hauteur	600 – 1 050 mm	705 – 1 270 mm	600 – 1 050 mm	580 – 1 050 mm	730 – 1 320 mm
Raccordement	DN 110 / DN 160	DN 160 / DN 200	DN 110 / DN 160	DN 110 / DN 160	DN 160 / DN 200
Poids passage piétons	11 kg	37 kg	11 kg	14 kg	37 kg
passage véhicules légers	37 kg	77 kg	35 kg	40 kg	77 kg
passage camions	–	36 kg	–	–	35 kg
Page catalogue	Page 74	Page 74	Page 75	Page 76	Page 76

## Filtres externes



	Filtre Mini-max externe	Regard déboureur filtrant	Filtre ouvert	Séparateur sous-chaussée	Séparateur sous-chaussée XL	Optimax XXL
Installation	à enterrer	à enterrer	à enterrer	à enterrer	à enterrer	regard
Convient pour un rejet en infiltration	–	•	•	•	•	–
Passage piétons	•	•	–	•	•	•
Passage véhicules légers	•	•	–	•	•	•
Passage camions	–	–	–	–	–	•
Autonettoyant (peu d'entretien)	•	–	–	–	–	•
Système de nettoyage du filtre en option	•	–	–	–	–	•
Surface de toiture maxi.	350 m <sup>2</sup>	1000 m <sup>2</sup>	175 m <sup>2</sup>	350 – 500 m <sup>2</sup>	750 – 1 200 m <sup>2</sup>	3 000 – 6 000 m <sup>2</sup>
Matériau de filtration	Inox	PE	Inox + géotextile	Inox / PE	Acier galvanisé	Inox
Mailles filtrantes	0,5 mm	0,35 mm	0,10 mm	< 0,5 mm / 0,35 mm	–	0,35 mm
Pouvoir de récupération : pluie normale	99 %	100 %	100 %	100 %	100 %	> 95 %
pluie forte	> 95 %	100 %	100 %	100 %	100 %	95 %
Volume du panier filtrant intégré	–	17 L	–	20 L	–	–
<b>Dimensions</b>						
Entre-axe entre l'arrivée de l'eau et la sortie vers la cuve	100 mm	250 mm	290 mm	–	–	120 mm
Longueur	510 mm	710 mm	595 mm	760 mm	1 140 mm	1 125 mm
Largeur	550 mm	850 mm	560 mm	550 mm	855 mm	675 mm
Hauteur	485 – 955 mm	1 000 – 1 500 mm	340 mm	600 – 1 050 mm	855 – 1 385 mm	770 mm
Raccordement	DN 110	DN 160	DN 110	DN 110 / DN 160	DN 160 / DN 200	DN 315 / DN 400
Poids passage piétons	11 kg	35 kg	8,5 kg	46 kg	128 kg	75 kg
passage véhicules	37 kg	90 kg	–	46 kg	128 kg	75 kg
passage camions	–	–	–	–	–	75 kg
Page catalogue	Page 77	Page 78	Page 78	Page 79	Page 79	Page 80

# Filtre interne

Universel 3 et Universel 3 XL

**POUR SURFACES DE TOITURE ≤ 500 m<sup>2</sup>**



## Avantages

- Pouvoir de récupération 100 %
- Panier à mailles fines 0,35 mm
- Système de filtration intégré à la cuve
- Facile d'entretien (ne nécessite aucun outillage)
- Idéal pour un rejet en infiltration
- Convient aux surfaces de toiture ≤ 350 m<sup>2</sup> en DN 110 et ≤ 500 m<sup>2</sup> en DN 160
- Raccordements DN 110 / DN 160
- Siphon de trop-plein de sécurité (en option)
- Composé de : 1 corps de filtre et 1 panier filtrant complet avec joint et anse

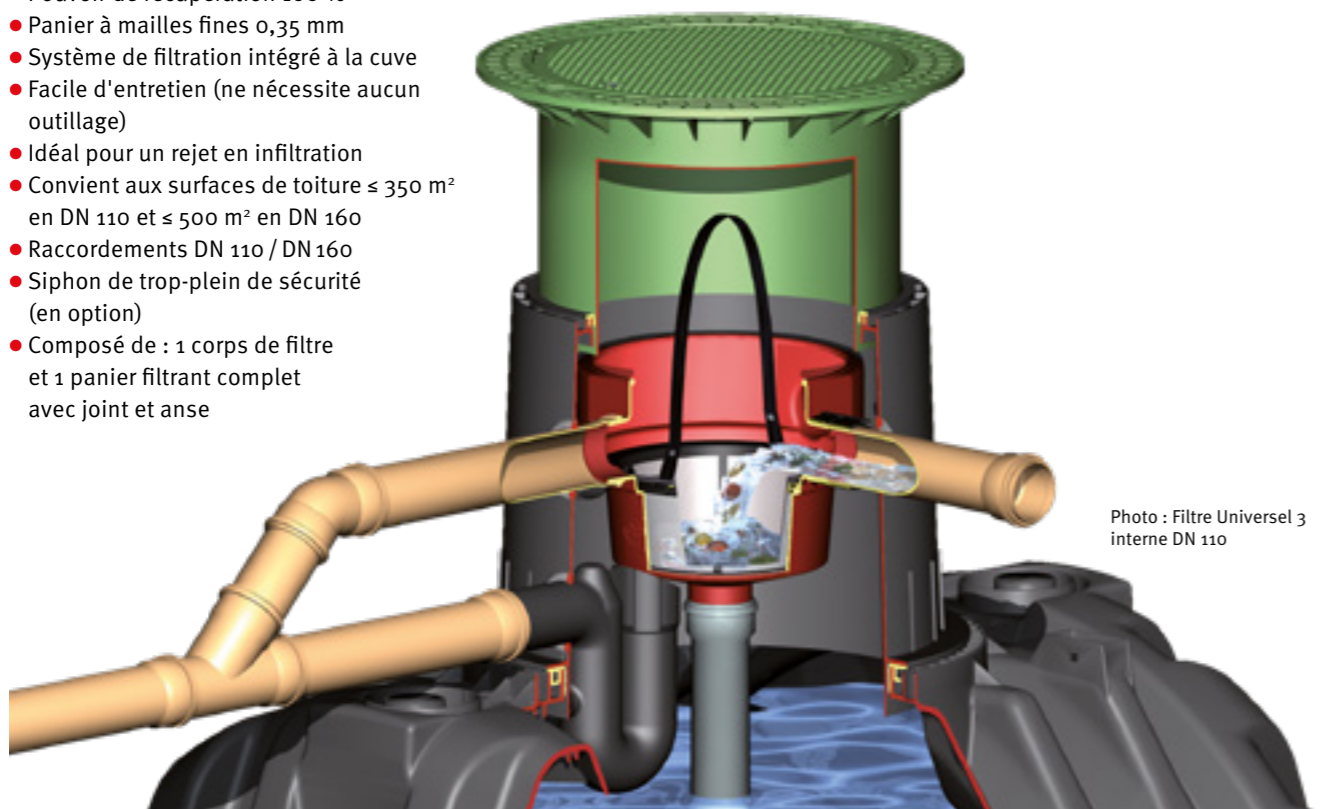

Photo : Filtre Universel 3 interne DN 110

## Hauteur de raccordement dans le dôme des cuves (fil d'eau)\*

Pour les filtres internes Universel 3 / Universel 3 XL dans les cuves Carat / XL / XXL et Platine XL / XXL :

Rehausse	Raccordement	Entrée (Fe)	Trop-plein cuve (Fe)	Trop-plein du filtre (Fe)
Mini	DN 110 DN 160	450 – 650 mm	725 – 925 mm	450 – 650 mm
Maxi	DN 110 DN 160	450 – 750 mm	725 – 1 025 mm	450 – 750 mm
Fonte	DN 110 DN 160	500** – 750 mm	785 – 1 025 mm	500** – 750 mm

\* Mesures comprises entre le fil d'eau et la surface du sol

\*\* Hauteur de fil d'eau minimum avec un passage véhicules légers

## Filtre Universel 3 interne

DN 110 (3 raccordements)

Réf. 340022

## Filtre Universel 3 XL interne

DN 160 (2 raccordements)

Réf. 340107

## Accessoires

### Manchette de fixation

Brevetée (page 105)

DN 110

Réf. 295909

DN 160

Réf. 340546

### Panier filtrant

(de remplacement)

Facilité de préhension grâce à la anse.

Réf. 340056



# Filtre interne

Minimax-Pro autonettoyant / Panier filtrant



## Avantages Minimax-Pro

- Pouvoir de récupération > 95 %
- Autonettoyant
- Grille à mailles fines 0,35 mm
- Système de filtration intégré à la cuve
- Facile d'entretien grâce au couvercle transparent (ne nécessite aucun outillage, retrait du couvercle et de la grille d'un seul geste)
- Convient aux surfaces de toiture ≤ 350 m<sup>2</sup>
- Raccordements DN 110
- Seulement 10 mm d'entre-axe entre l'entrée et la sortie de la cuve (80 mm avec une sortie coudée)
- Composé de : 1 corps de filtre, 1 couvercle, 1 grille de filtration, 1 coude PVC 90° pour raccordement au siphon de trop-plein

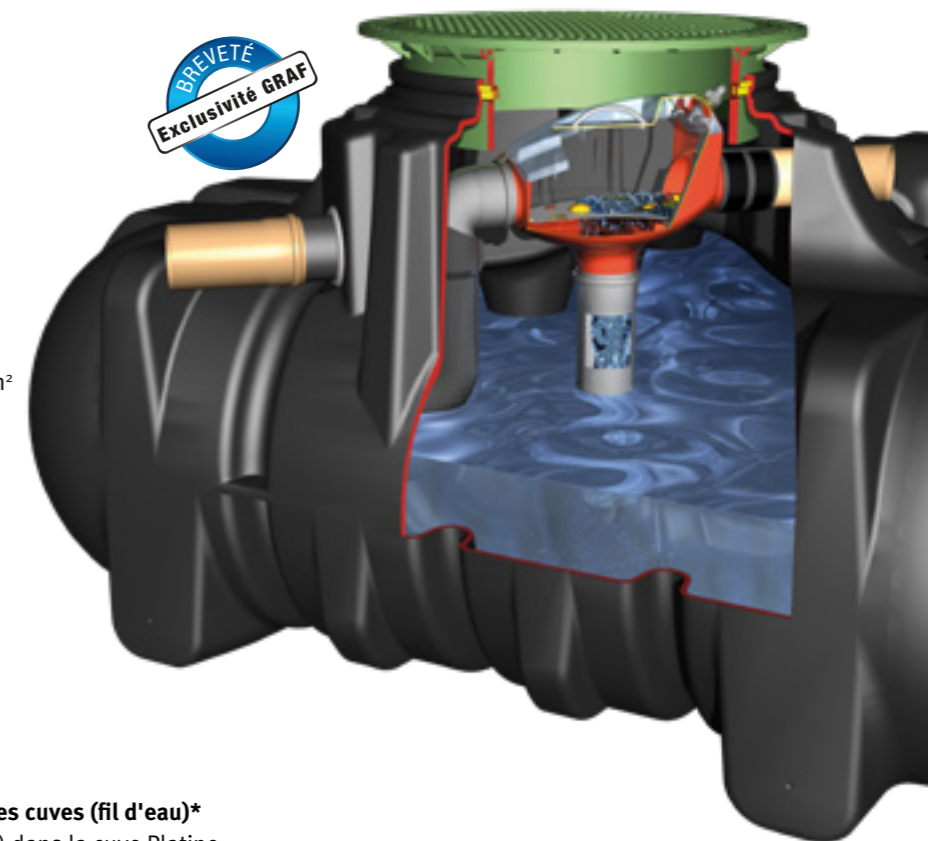

## Hauteur de raccordement dans le dôme des cuves (fil d'eau)\*

Pour le filtre interne Minimax Pro (breveté) dans la cuve Platine :

Rehausse	Raccordement	Entrée (Fe)	Trop-plein cuve (Fe)
Mini	DN 110	385 – 585 mm	465 – 665 mm
Maxi	DN 110	385 – 685 mm	465 – 765 mm
Fonte	DN 110	630** – 685 mm	710** – 765 mm

\* Mesures comprises entre le fil d'eau et la surface du sol

\*\* Hauteur de fil d'eau minimum avec un passage véhicules légers

## Accessoires



### Buse de nettoyage interne

En complément de l'Aqua-Center Silentio (page 82), le dispositif permet le rinçage automatique et régulier de la grille filtrante (entretien manuel moins fréquent). Ø raccordement : 19 mm (3/4"). Sans tuyau, sans électrovanne.

Réf. 340040

## Filtre Minimax-Pro interne (breveté)

Seulement 10 mm d'entre-axe entre l'arrivée de l'eau de pluie et la sortie vers la cuve.

Réf. 340093

## Poignée Plus

Facilite le retrait du filtre ; Longueur : 505 mm

Réf. 330220

## Manchette de fixation DN 110

Brevetée (page 105)

Réf. 340502



## Avantages Panier filtrant

- Idéal pour une utilisation de l'eau de pluie au jardin
- Pouvoir de récupération 100 %
- Grille à mailles fines 0,35 mm
- Système de filtration intégré à la cuve
- Convient aux surfaces de toiture ≤ 200 m<sup>2</sup>
- Raccordement en DN 110

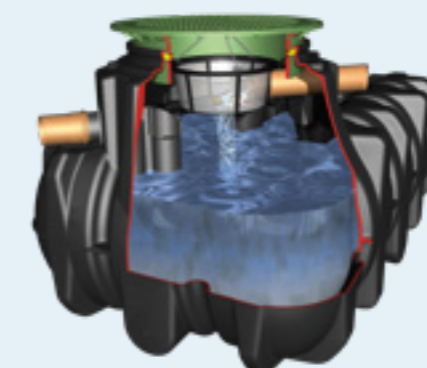

Panier filtrant

Réf. 330299

# Filtre interne autonettoyant

Optimax-Pro



## Avantages

- Pouvoir de récupération > 95 %
- Entretien facile car autonettoyant
- Grille à mailles fines 0,35 mm
- Système de filtration intégré à la cuve
- Facile d'entretien grâce au couvercle transparent (ne nécessite aucun outillage, retrait du couvercle et de la grille d'un seul geste)
- Convient aux surfaces de toiture ≤ 350 m<sup>2</sup>
- Raccordements DN 110
- Dispositif de nettoyage interne en option (uniquement avec l'Aqua-Center Silentio)
- Faible entre-axe entre l'entrée et la sortie de la cuve
- Composé de : 1 corps de filtre, 1 couvercle transparent et 1 grille de filtration



Entretien d'un système de récupération d'eau de pluie

GRAF TV  
www.graf.fr

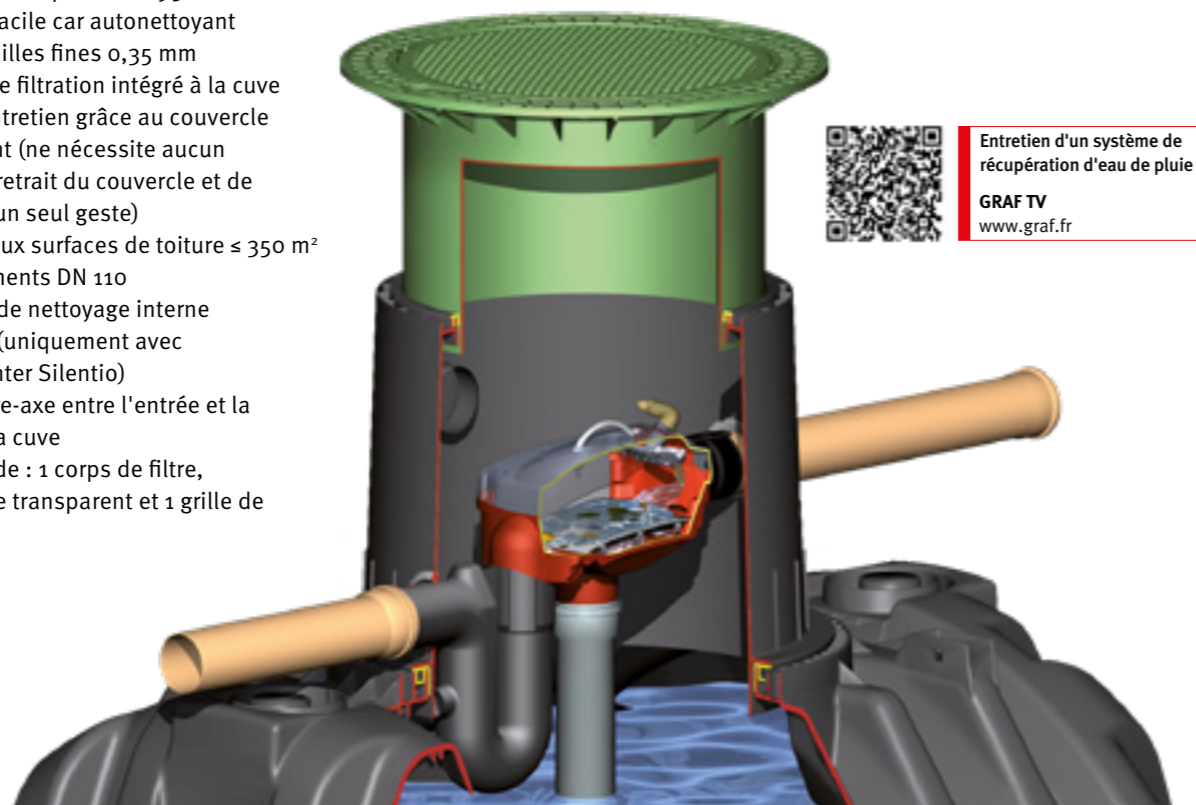

### Hauteur de raccordement dans le dôme des cuves (fil d'eau)\*

Pour le filtre interne Optimax-Pro (breveté) dans les cuves Carat / XL et Platine XL :

Rehausse	Raccordement	Entrée (Fe)	Trop-plein cuve (Fe)
Mini	DN 110	555-755 mm	725-925 mm
Maxi	DN 110	555-855 mm	725-1 025 mm
Fonte	DN 110	605**-855 mm	785-1 025 mm

\* Mesures comprises entre le fil d'eau et la surface du sol

\*\* Hauteur de fil d'eau minimum avec un passage véhicules légers

### Filtre Optimax-Pro interne (breveté)

DN 110

Réf. 340037

## Accessoires

### Buse de nettoyage interne

En complément de l'Aqua-Center Silentio (page 82), le dispositif permet le rinçage automatique et régulier de la grille filtrante (entretien manuel moins fréquent). Ø raccordement : 19 mm (3/4"). Sans tuyau, sans électrovanne.

Réf. 340040



### Poignée Plus

Facilite le retrait du filtre ; Longueur : 505 mm

Réf. 330220

### Manchette de fixation DN 110

Brevetée (page 105)

Réf. 340502



# Filtre interne autonettoyant

Optimax-Pro XL



## Avantages

- Pouvoir de récupération > 95 %
- Ne nécessite pas de préfiltre externe : aucun couvercle supplémentaire visible
- Efficace même en cas de fortes précipitations
- Peut collecter l'eau de plusieurs toits simultanément
- Grille à mailles fines 0,35 mm
- Système de filtration intégré à la cuve
- Facile d'entretien grâce au couvercle transparent (ne nécessite aucun outillage, retrait du couvercle et de la grille d'un seul geste)
- Convient aux surfaces de toiture ≤ 750 m<sup>2</sup>
- Entrée/Sortie DN 160
- Buse de nettoyage XL interne en option (uniquement avec l'Aqua-Center Silentio)
- Faible entre-axe entre l'entrée et la sortie de la cuve

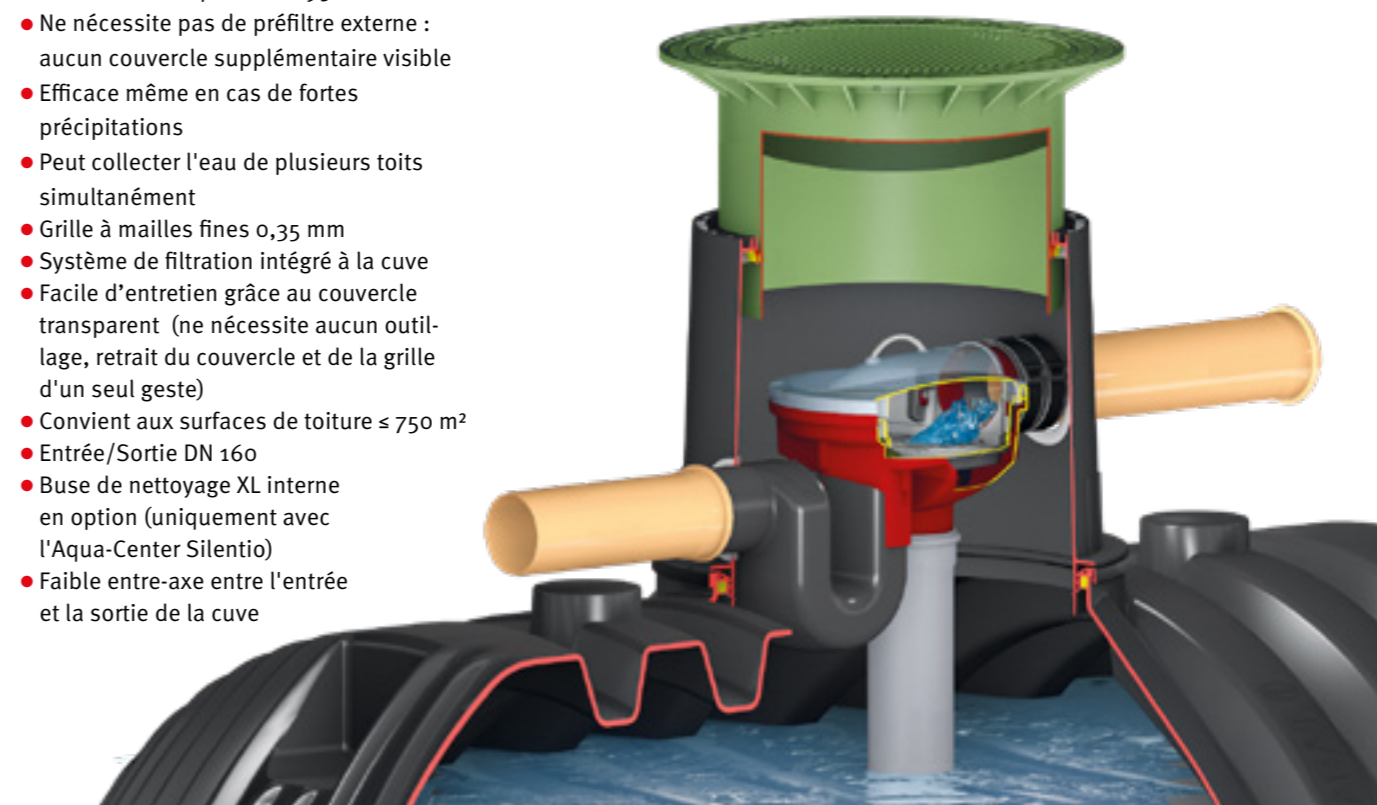

### Hauteur de raccordement dans le dôme des cuves (fil d'eau)\*

Pour le filtre interne Optimax-Pro XL (breveté) dans les cuves Carat XL / XXL et Platine XL / XXL :

Rehausse	Raccordement	Entrée (Fe)	Trop-plein cuve (Fe)
Mini	DN 160	560-760 mm	725-925 mm
Maxi	DN 160	560-860 mm	725-1 025 mm
Fonte	DN 160	610**-860 mm	785-1 025 mm

\* Mesures comprises entre le fil d'eau et la surface du sol

\*\* Hauteur de fil d'eau minimum avec un passage véhicules légers

### Filtre Optimax-Pro XL interne (breveté)

DN 160

Réf. 340108

## Accessoires

### Buse de nettoyage interne XL

En complément de l'Aqua-Center Silentio (page 82), le dispositif permet le rinçage automatique et régulier de la grille filtrante (entretien manuel moins fréquent). Ø raccordement : 19 mm (3/4"). Sans tuyau, sans électrovanne.

Réf. 340117



### Poignée Plus

Facilite le retrait du filtre ; Longueur : 505 mm

Réf. 330220

### Manchette de fixation DN 160

Brevetée (page 105)

Réf. 340546



# Filtre à enterrer externe

Universel 3



## Filtre Universel 3 externe DN 400

- Pouvoir de récupération 100 %
- Grille à mailles fines 0,35 mm
- Hauteur d'enfouissement ajustable de 600 à 1 050 mm grâce à la rehausse télescopique
- Idéal pour un rejet en infiltration (ou étang)
- Convient aux surfaces de toiture ≤ 350 m<sup>2</sup> en DN 110 et ≤ 500 m<sup>2</sup> en DN 160

**Filtre Universel 3 externe piétons**  
avec rehausse et couvercle PP sécurisé  
Réf. 340020

**Filtre Universel 3 externe véhicules ≤ 3,5 T.**  
avec rehausse et couvercle fonte  
Réf. 340021

Raccordement		
① Entrée	DN 110/160	330-780 mm
② Sortie	DN 110/160	600-1 050 mm
③ Trop-plein	DN 110/160	330-780 mm

Mesures comprises entre le fil d'eau et la surface du sol

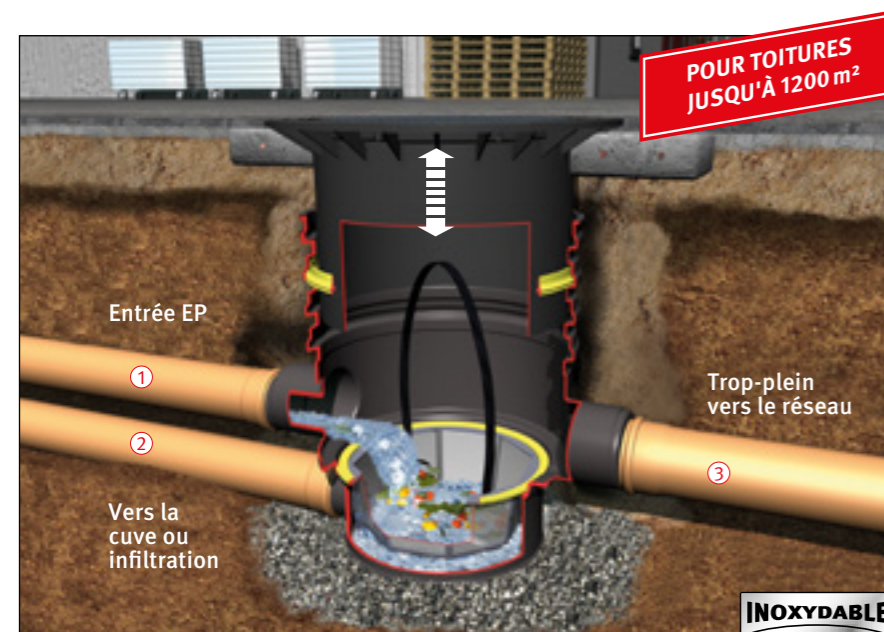

## Filtre Bâtiment Universel 3 externe DN 600

- Pouvoir de récupération 100 %
- Hauteur d'enfouissement ajustable de 705 à 1 270 mm grâce à la rehausse télescopique
- Convient aux surfaces de toiture ≤ 750 m<sup>2</sup> en DN 160 et ≤ 1200 m<sup>2</sup> en DN 200

**Filtre Bâtiment Universel 3 externe**  
Passage piétons  
avec rehausse et couvercle PP sécurisé  
Réf. 340050

Passage véhicules ≤ 3,5 T.  
avec rehausse et couvercle en fonte  
Réf. 340051

Passage camions\*  
avec rehausse pour couvercle béton ou fonte  
Réf. 340095

\* Couvercle et anneau béton non fournis

Raccordement		
① Entrée	DN 160/200	475-1 040 mm
② Sortie	DN 160	705-1 270 mm
③ Trop-plein	DN 160/200	475-1 040 mm

Mesures comprises entre le fil d'eau et la surface du sol



# Filtre à enterrer externe

Drainstar



## Filtre Drainstar externe DN 400

- Pouvoir de récupération 100 %
- Pas d'entre-axe entre l'arrivée de l'eau de pluie et la sortie
- Grille à mailles fines 0,35 mm
- Hauteur d'enfouissement ajustable de 600 à 1 050 mm grâce à la rehausse télescopique
- Idéal pour un rejet en infiltration à faible profondeur
- Convient aux surfaces de toiture ≤ 350 m<sup>2</sup> en DN 110 et ≤ 500 m<sup>2</sup> en DN 160

Raccordement		
① Entrée	DN 110/160	330-780 mm
② Sortie	DN 160	330-780 mm

Mesures comprises entre le fil d'eau et la surface du sol

**Filtre Drainstar externe piétons**  
avec rehausse et couvercle PP sécurisé  
Réf. 340143

**Filtre Drainstar externe véhicules ≤ 3,5 T.**  
avec rehausse et couvercle en fonte  
Réf. 340144

## Accessoires

**Rallonge VS DN 400 pour filtre Universel 3 externe et Drainstar**  
Avec joint profilé adapté à la rehausse. Pour une plus grande profondeur d'enfouissement. Hauteur utile : 500 mm - Recoupable à 250 mm.  
Réf. 330341

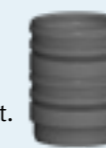

**Rallonge VS DN 600 pour filtre Bâtiment Universel 3 externe**  
Raccordement DN 200. Avec joint profilé adapté à la rehausse. Pour une plus grande profondeur d'enfouissement. Hauteur utile : 1 000 mm - Recoupable à 750/500 mm.  
Réf. 371015



## Pièces de remplacement

**Panier de remplacement DN 400 pour filtres Universel 3 externe et Drainstar**  
Mailles fines 0,35 mm. Avec anse.  
Réf. 340524



**Panier de remplacement DN 600 pour filtre Bâtiment Universel 3 externe**  
Mailles fines 0,75 mm. Entièrement en inox.  
Réf. 340523



# Filtre à enterrer externe autonettoyant

Optimax



## Filtre Optimax externe DN 400

- Pouvoir de récupération > 95 %
- Peu d'entretien, autonettoyant
- Hauteur d'enfouissement ajustable de 580 à 1 050 mm grâce à la rehausse télescopique
- Convient aux surfaces de toiture ≤ 350 m<sup>2</sup> en DN 110 et ≤ 750 m<sup>2</sup> en DN 160
- Dispositif de nettoyage en option (uniquement avec l'Aqua-Center Silentio)

**Filtre Optimax externe piétons**  
avec rehausse et couvercle PP sécurisé  
Réf. 340030

**Filtre Optimax externe véhicules ≤ 3,5 T.**  
avec rehausse et couvercle en fonte  
Réf. 340031

Raccordement		
① Entrée	DN 110/160	380 – 850 mm
② SortieDN	DN 110	580 – 1 050 mm
③ TROP-plein	DN 110/160	580 – 1 050 mm

Surface supérieure extrêmement lisse pour un nettoyage performant (maille 0,35 mm).

Grille inox absorbante à mailles fines  
Grille de rétention  
Éponge métallique

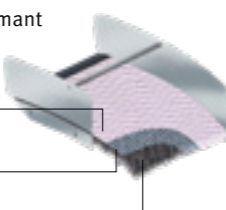

Mesures comprises entre le fil d'eau et la surface du sol



## Filtre Bâtiment Optimax externe DN 600

- Pouvoir de récupération > 95 %
- Système de filtration breveté
- Hauteur d'enfouissement ajustable de 735 à 1 320 mm grâce à la rehausse télescopique
- Convient aux surfaces de toiture ≤ 750 m<sup>2</sup> en DN 160 et ≤ 1500 m<sup>2</sup> en DN 200
- Dispositif de nettoyage en option (uniquement avec l'Aqua-Center Silentio)

**Filtre Bâtiment Optimax externe**  
Passage piétons  
avec rehausse et couvercle PP sécurisé  
Réf. 340035

Passage véhicules ≤ 3,5 T.  
avec rehausse et couvercle en fonte  
Réf. 340036

Passage camions\*  
avec rehausse pour couvercle béton ou fonte  
Réf. 340116

\* Couvercle et anneau béton non fournis

Raccordement		
① Entrée	DN 160/200	510 – 1 095 mm
② Sortie	DN 160	735 – 1 320 mm
③ TROP-plein	DN 160/200	735 – 1 320 mm

Mesures comprises entre le fil d'eau et la surface du sol

# Filtre à enterrer externe autonettoyant

Minimax

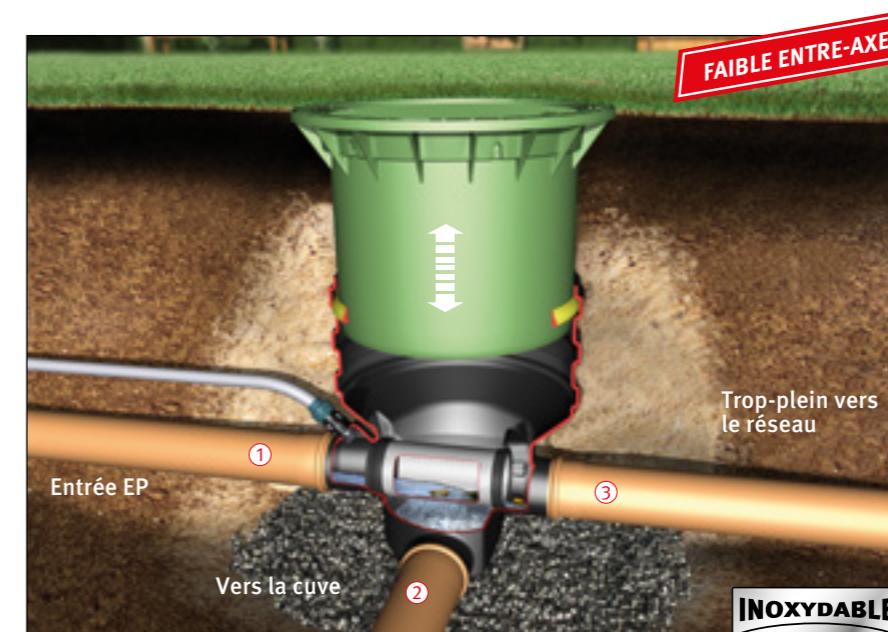

## Filtre Minimax externe DN 400

- Pouvoir de récupération > 95 %
- Seulement 100 mm d'entre-axe entre l'arrivée de l'eau de pluie et la sortie vers la cuve
- Filtre autonettoyant avec grille à mailles fines (0,5 mm)
- Hauteur d'enfouissement ajustable de 485 à 955 mm grâce à la rehausse télescopique
- Convient aux surfaces de toiture ≤ 350 m<sup>2</sup>
- Dispositif de nettoyage en option (uniquement avec l'Aqua-Center Silentio)

Raccordement		
① Entrée	DN 110	385 – 855 mm
② Sortie	DN 110	485 – 955 mm
③ TROP-plein	DN 110	395 – 865 mm

Mesures comprises entre le fil d'eau et la surface du sol

**Filtre Minimax externe piétons**  
avec rehausse et couvercle PP sécurisé  
Réf. 340061

**Filtre Minimax externe véhicules ≤ 3,5 T.**  
avec rehausse et couvercle en fonte  
Réf. 340062

## Accessoires

**Rallonge VS DN 400**  
pour filtres Optimax et Minimax externes  
Avec joint profilé adapté à la rehausse.  
Pour une plus grande profondeur d'enfouissement.  
Hauteur utile : 500 mm - Recoupable à 250 mm.  
Réf. 330341



**Buse de nettoyage externe**  
pour filtres Optimax et Minimax externes  
Ø raccordement : 19 mm (3/4").  
Sans tuyau.  
Réf. 340041

**Rallonge VS DN 600**  
pour filtre Bâtiment Optimax externe  
Raccordement DN 200.  
Avec joint profilé adapté à la rehausse.  
Pour une plus grande profondeur d'enfouissement.  
Hauteur utile : 1 000 mm - Recoupable à 750/500 mm.  
Réf. 371015



# Filtre à enterrer externe

Regard débourbeur filtrant et filtre ouvert

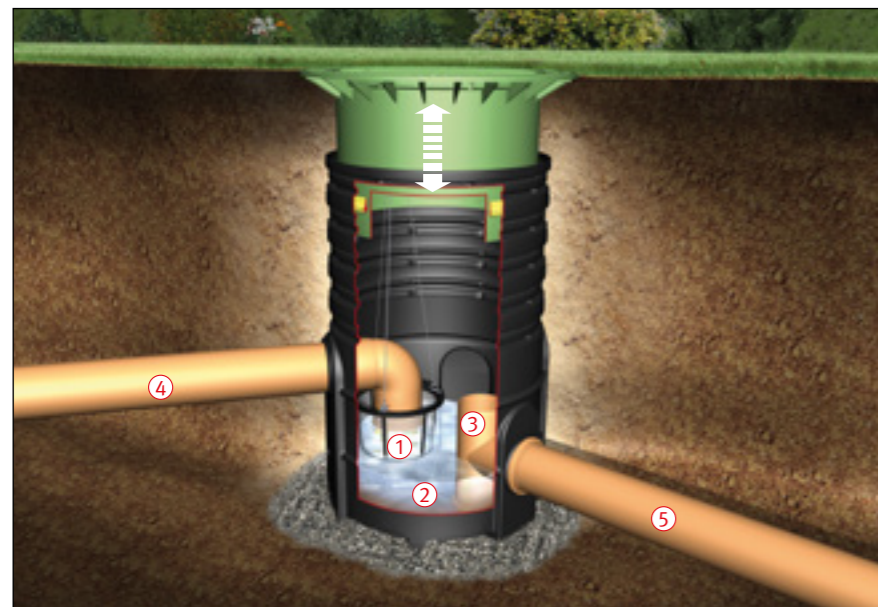

## Regard débourbeur filtrant DN 600

- Pouvoir de récupération 100 %
- Filtration en 3 étapes
  - 1 Panier à mailles fines 0,35 mm
  - 2 Zone de sédimentation
  - 3 Tube plongeur servant de séparateur
- Hauteur d'enfouissement ajustable de 1000 à 1500 mm grâce à la rehausse télescopique
- Convient pour une surface imperméabilisée  $\leq 1\ 000\ m^2$

## Regard débourbeur filtrant piétons avec rehausse et couvercle PP sécurisé

Réf. 340026

## Regard débourbeur filtrant véhicules $\leq 3,5\ T.$ avec rehausse et couvercle en fonte

Réf. 340027

Raccordement		
④ Entrée	DN 160	560 – 1 060 mm
⑤ Sortie	DN 160	810 – 1 310 mm

Mesures comprises entre le fil d'eau et la surface du sol



## Filtre ouvert

- Pour une mise en place à l'air libre avant la cuve
- Sortie vers la cuve enterrée
- Particulièrement recommandé pour une utilisation jardin, pour alimenter un bassin ou évacuer les eaux de pluie vers une infiltration
- $\varnothing 500\ mm$
- Convient aux surfaces de toiture  $\leq 175\ m^2$

## Filtre ouvert

Réf. 340003

## Éléments filtrants pour filtre ouvert (2 pièces) de remplacement

Réf. 347010

Raccordement		
① Sortie	DN 110	340 mm

Mesures comprises entre le fil d'eau et la surface du sol



# Filtre à enterrer externe

Séparateur sous-chaussée

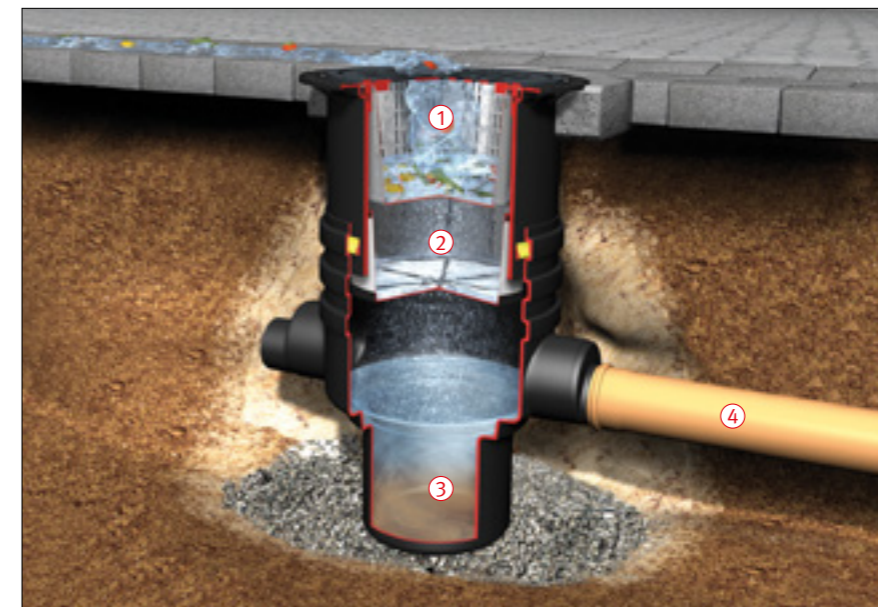

## Séparateur sous-chaussée DN 400

- Pouvoir de récupération 100 %
- Filtration en 3 étapes
  - 1 Filtre grossier
  - 2 Panier à mailles fines 0,35 mm
  - 3 Zone de sédimentation
- Permet de retenir les particules fines pouvant influencer sur les performances d'infiltration
- Idéal pour récupérer les eaux de ruissellement de chaussées et voiries
- Hauteur d'enfouissement ajustable de 600 à 1 050 mm grâce à la rehausse télescopique
- Convient pour une surface imperméabilisée  $\leq 350\ m^2$  en DN 110 et  $\leq 500\ m^2$  en DN 160

Raccordement		
④ Sortie	DN 110/160	330 – 780 mm

Mesures comprises entre le fil d'eau et la surface du sol

## Séparateur sous-chaussée véhicules $\leq 3,5\ T.$ avec rehausse et couvercle en fonte

Réf. 340025

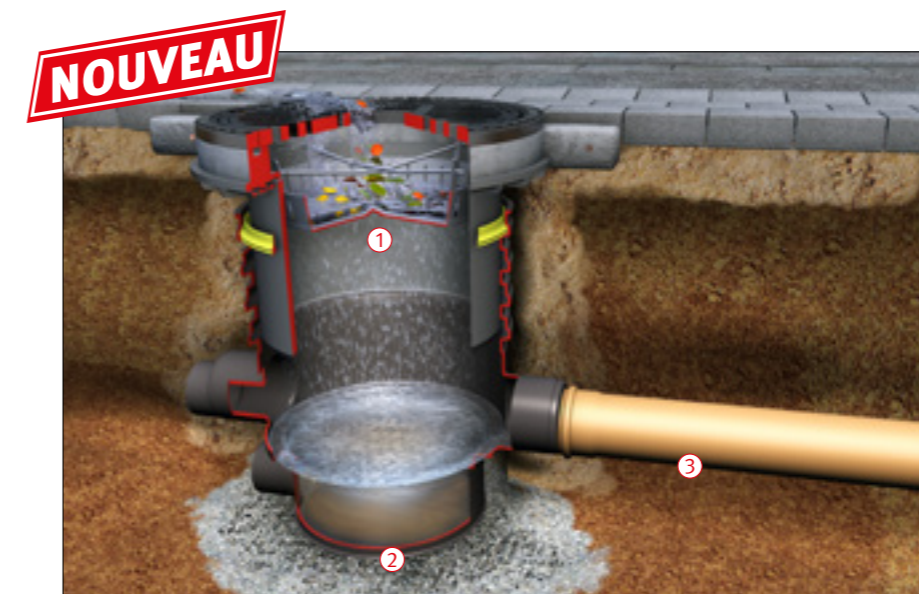

## Séparateur sous-chaussée XL DN 600

- Pouvoir de récupération 100 %
- Filtration en 2 étapes
  - 1 Filtre grossier
  - 2 Zone de sédimentation
- Idéal pour récupérer les eaux de ruissellement de parkings et voiries
- Hauteur d'enfouissement ajustable de 855 à 1 385 mm grâce à la rehausse télescopique
- Convient pour une surface imperméabilisée  $\leq 750\ m^2$  en DN 160 et  $\leq 1200\ m^2$  en DN 200

Raccordement		
③ Sortie	DN 160/200	585 – 1 155 mm

Mesures comprises entre le fil d'eau et la surface du sol

## Séparateur sous-chaussée XL véhicules $\leq 3,5\ T.$ avec rehausse et couvercle en fonte

Réf. 340141

## Accessoires

### Rallonge VS DN 400 pour séparateur sous chaussée

Avec joint profilé adapté à la rehausse. Pour une plus grande profondeur d'enfouissement. Hauteur utile : 500 mm - Recoupable à 250 mm.

Réf. 330341



### Rallonge VS DN 600 pour regard débourbeur filtrant et séparateur sous chaussée XL

Raccordement DN 200. Avec joint profilé adapté à la rehausse. Pour une plus grande profondeur d'enfouissement. Hauteur utile : 1 000 mm - Recoupable à 750/500 mm.

Réf. 371015





# Filtre Optimax XXL externe



- Pouvoir de récupération > 95 %
- Autonettoyant
- Grille filtrante en acier à mailles fines (0,35 mm)
- Convient pour des surfaces maxi. de 3000 m<sup>2</sup> en DN 300 et de 6000 m<sup>2</sup> en DN 400
- Système breveté
- Raccordements plus grands sur demande
- Dispositif de nettoyage intégré
- Seulement 45 mm d'entre-axe entre l'entrée et la sortie
- A positionner dans un regard

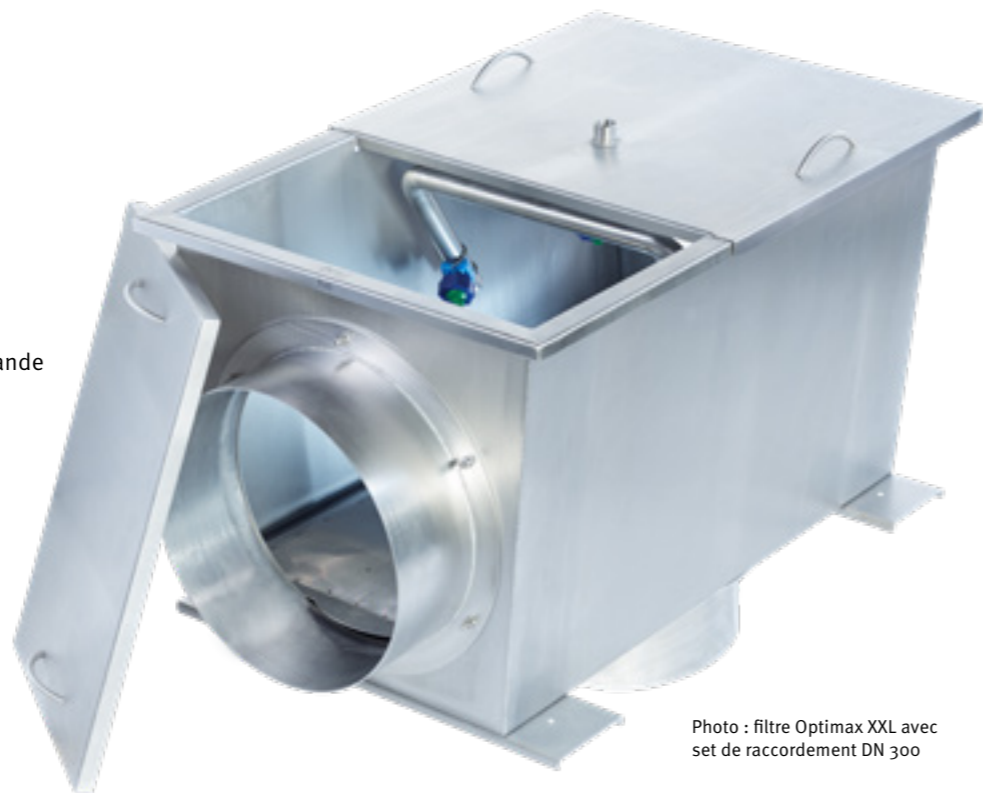
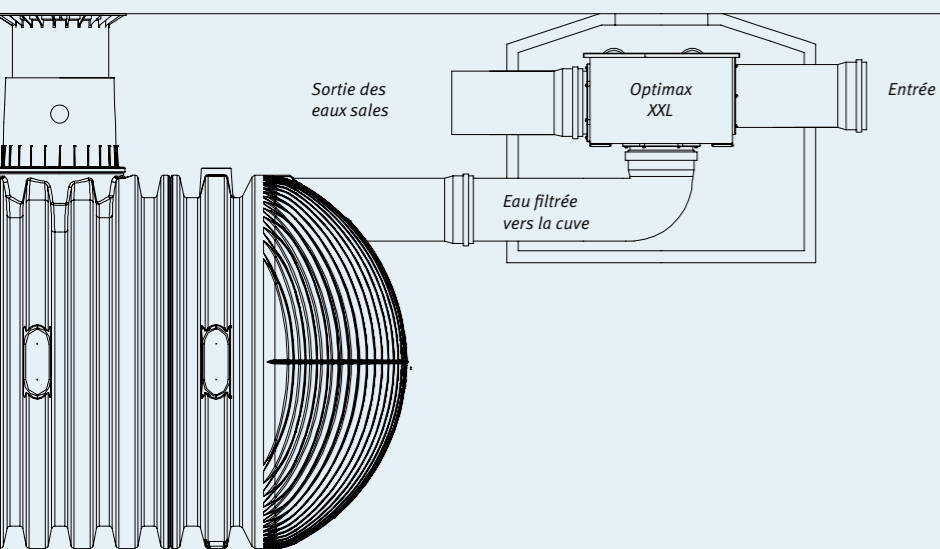

Photo : filtre Optimax XXL avec set de raccordement DN 300

## Filtre Optimax XXL externe

Largeur [mm]	Longueur [mm]	Hauteur [mm]	Poids [kg]	Réf.
675	1 125	770	75	340096

## Exemple d'utilisation\*



\*Schéma simplifié

## Dispositif de nettoyage intégré

- Composé de quatre buses permettant le nettoyage du tamis du filtre par jets haute pression
- Entretien manuel moins fréquents
- En complément de l'Aqua-Center Silentio (page 82), le dispositif permet le rinçage régulier du filtre



Dispositif de nettoyage en fonctionnement

## Accessoires

Set de raccordement DN 300  
Réf. 340097

Set de raccordement DN 400  
Réf. 340099



# Gestionnaires/Pompes

- > Aqua-Center Basic page 84
- > Aqua-Center Silentio page 85
- > Aqua-Center Silentio Press page 86
- > Aqua-Center Silentio Connect page 87
- > Pompes page 88

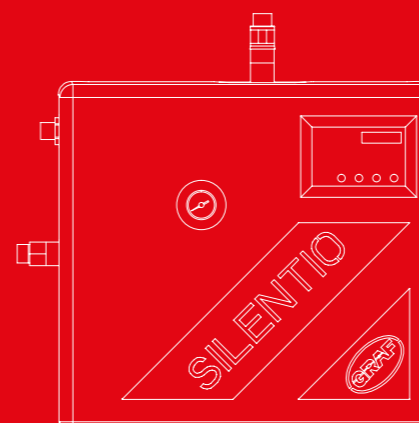

# La centrale de gestion de votre installation



	Aqua-Center Basic		Aqua-Center Silentio Light		Aqua-Center Silentio		Pompe de relevage
<b>Pompe</b>	<b>15/4</b>	<b>25/4</b>	<b>15/4</b>	<b>25/4</b>	<b>15/4</b>	<b>25/4</b>	<b>300 A</b>
Puissance	0,66 kW	0,8 kW	0,66 kW	0,8 kW	0,66 kW	0,8 kW	0,22 kW
Décibels	55 dB(A)	55 dB(A)	49 dB(A)	49 dB(A)	49 dB(A)	49 dB(A)	-
Indice de protection	IP 44	IP 44	IP 44	IP 44	IP 44	IP 44	IP X8
Pression maxi.	3,5 bar	4,3 bar	3,5 bars	4,3 bars	3,5 bar	4,3 bar	0,55 bar
Hauteur maxi. de refoulement	35 m	43 m	35 m	43 m	35 m	43 m	5,5 m
Débit	3,6 m³/h	4,2 m³/h	3,6 m³/h	4,2 m³/h	3,6 m³/h	4,2 m³/h	5,7 m³/h
Hauteur maxi. d'aspiration	6,0 m	6,0 m	6,0 m	6,0 m	6,0 m	6,0 m	-
Longueur maxi. d'aspiration	15 m	15 m	15 m	15 m	15 m	15 m	-
Affichage de la pression	•	•	•	•	•	•	-
Pack Silentio Press en option (pour une distance entre la cuve et la pompe supérieure à 12 m et inférieure à 30 m)	-	-	-	-	•	•	-
<b>Réservoir de disconnexion</b>							
Volume	10 litres		6,5 litres		6,5 litres		
Basculement manuel vers l'eau du réseau	•		•		•		
Rinçage automatique du réservoir de disconnexion	-		-		•		
Trop-plein selon norme EN 1717	•		•		•		
<b>Armoire de pilotage</b>							
Par le câble sonde	•		•		-		
Par détection du niveau d'eau	-		-		•		
Dispositif de nettoyage automatique du filtre (en option)	-		-		•		
Message d'erreur	Voyant		Voyant		Voyant/Affichage écran		
Réglage des paramètres de fonctionnement	Réglage du câble sonde		Réglage du câble sonde		Réglage de l'intervalle de rinçage du réservoir de disconnexion et de l'intervalle de nettoyage du filtre		
<b>Dimensions</b>							
Largeur	680 mm		580 mm		580 mm		205 mm
Hauteur	760 mm		530 mm		530 mm		245 mm
Profondeur	210 mm		295 mm		295 mm		150 mm
Poids	30 kg		33 kg		34 kg		3,75 kg
Page catalogue	Page 84		Page 85		Page 85		Page 86



	Aqua-Center Silentio Connect			Pompe d'alimentation (incluse avec l'ACS Connect)
<b>Pompe</b>	<b>6/40</b>	<b>8/40</b>	<b>14/40</b>	<b>1100 A</b>
Puissance	2 x 700 W	2 x 880 W	2 x 1200 W	1100 W
Décibels	-	-	-	-
Indice de protection	IP 44	IP 44	IP 44	IP 68
Pression maxi.	4,6 bar	4,2 bar	4,7 bar	1,4 bar
Hauteur maxi. de refoulement	46 m	42 m	47 m	14 m
Débit	6 m³/h	9 m³/h	14 m³/h	16,5 m³/h
Affichage de la pression	•	•	•	-
Pompe d'alimentation incluse	•	•	•	-
<b>Réservoir de disconnexion</b>				
Volume	100 L	100 L	100 L	
Basculement automatique vers l'eau du réseau en cas de panne électrique	•	•	•	
Basculement manuel vers l'eau du réseau	•	•	•	
Sécurité anti-stagnation	•	•	•	
Trop-plein selon norme EN 1717	•	•	•	
<b>Armoire de pilotage</b>				
Armoire connectée permettant la surveillance à distance	•	•	•	
Détection du niveau d'eau (option)	•	•	•	
Message d'erreur	•	•	•	
<b>Dimensions</b>				
Largeur	600 mm			160 mm
Hauteur	1 540 - 1 560 mm (ajustable)			474 mm
Profondeur	630 mm			-
Poids	135 kg	133 kg	141 kg	11 kg
Page catalogue	Page 87			

# Aqua-Center Basic

La solution économique

L'Aqua-Center Basic pilote toute votre installation. Il permet de pallier au manque d'eau de pluie en basculant automatiquement grâce à une électrovanne 3 voies sur un réservoir alimenté en eau de ville.

Dès que le flotteur placé dans la cuve signale à nouveau la présence d'eau de pluie, l'alimentation de la pompe bascule automatiquement de l'eau du réseau vers l'eau de pluie.

## Avantages

- Basculement automatique de l'eau de pluie vers l'eau du réseau lorsque la cuve est vide
- Solution économique
- Fonctionnement autonome



Accès facilité à la vanne à flotteur d'alimentation d'eau de ville

- ▶ Sans démontage de la pompe
- ▶ Pas d'ouverture du circuit

Refoulement vers les toilettes et le lave-linge

Affichage permanent de la pression

Pompe multi-cellulaire 15/4 ou 25/4

Bac de disconnexion

Trop-plein DN 50 situé en dessous

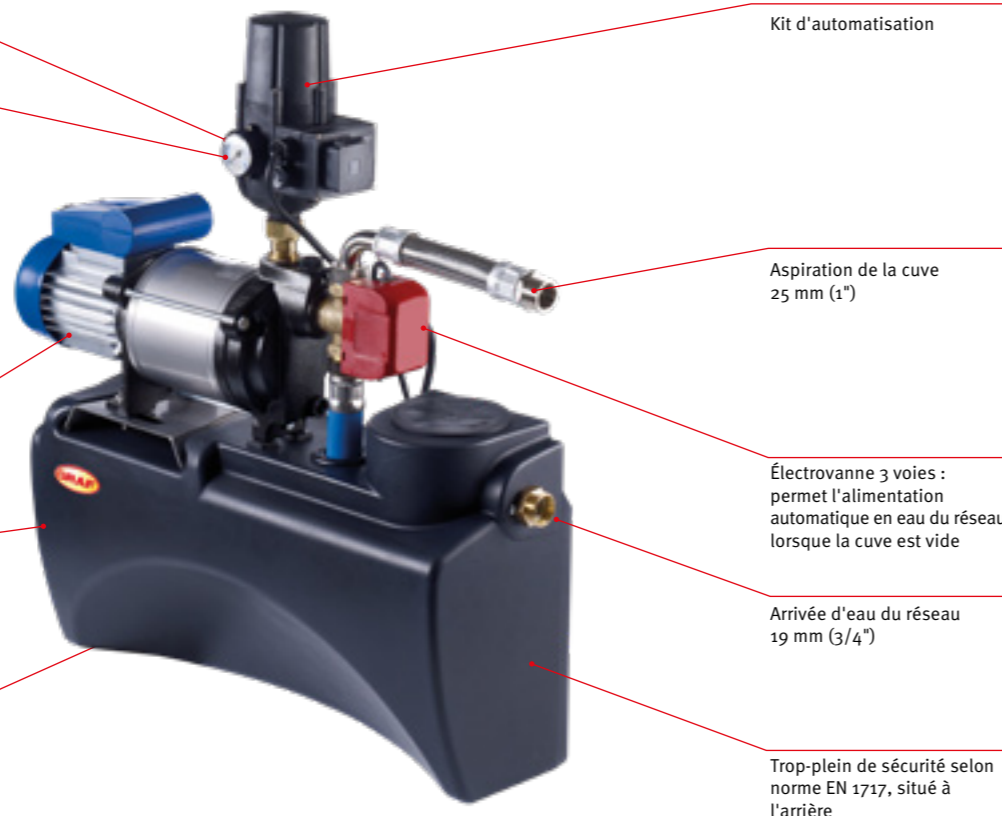

Kit d'automatisation

Aspiration de la cuve 25 mm (1")

Électrovanne 3 voies : permet l'alimentation automatique en eau du réseau lorsque la cuve est vide

Arrivée d'eau du réseau 19 mm (3/4")

Trop-plein de sécurité selon norme EN 1717, situé à l'arrière



Aqua-Center Basic

## Équipement

Ensemble pompe et réservoir (prémonté) livré avec :

- électrovanne 3 voies - 25 mm (1")
- câble sonde de 20 m avec flotteur
- réservoir de 10 litres
- trop-plein en DN 50
- trop-plein de sécurité selon norme EN 1717
- pompe électrique Superinox 15/4 ou 25/4
- arrivée eau potable - 19 mm (3/4")

Pompe	Réf.
15/4	350021
25/4	350022

# Aqua-Center Silentio

La solution automatisée



L'Aqua-Center Silentio est une centrale de gestion automatisée par micro-processeur. L'électronique contrôle et gère l'installation complète.

Elle permet l'alimentation automatique en eau du réseau, dès lors que l'eau de pluie vient à manquer.

## Avantages

- Dispositif de nettoyage du filtre automatique en option
- Rinçage automatique du réservoir de disconnexion
- Affichage du pourcentage de remplissage de la cuve
- Fonctionnement autonome



**SILENCIEUX**

Réservoir d'appoint en eau potable

Sécurité manque d'eau intégré

Gestion optimisée de la centrale par micro-processeur (possibilité de passer en mode manuel)

Affichage permanent de la pression

Électrovanne 3 voies, évite le risque de refoulement. Basculement automatique en alimentation d'eau du réseau quand la cuve est vide

Affichage en %, écriture digitale indiquant la quantité d'eau restante dans la cuve

Nettoyage du filtre grâce au système automatisé

Trop-plein d'urgence rectangulaire intégré, selon norme EN 1717

Encapsulation totale de la centrale pour une isolation phonique optimale

Pompe KSB multi-cellulaire haut de gamme, garantissant une longue durée de vie de l'installation

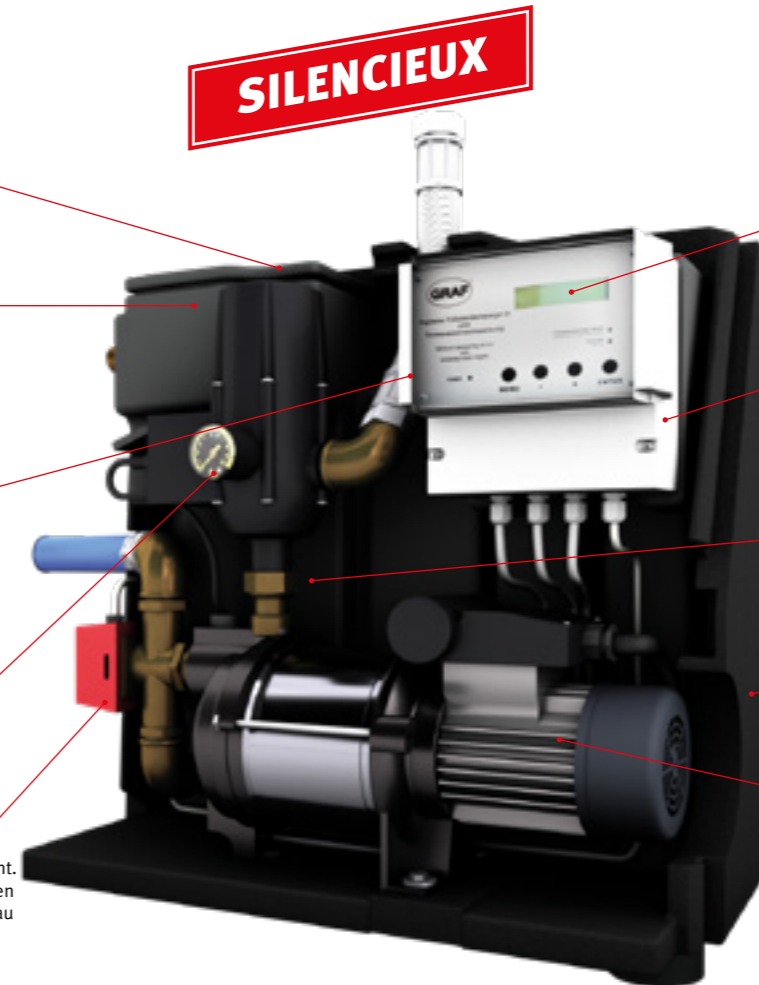

Que se passe-t'il quand ma cuve est vide ?

GRAF TV  
www.graf.fr



Aqua-Center Silentio

Livré avec : 20 m de câble de transmission et 3 m de câble pour la sonde de niveau.

Pompe	Réf.
15/4	350209
25/4	350210



Aqua-Center Silentio Light

Livré avec : câble sonde de 20 m avec flotteur.

Pompe	Réf.
15/4	350213
25/4	350214

## Accessoires

**Électrovanne seule pour dispositif de nettoyage (sans tuyau)**

Pour un nettoyage automatique du filtre. Uniquement avec l'ACS

Réf. 352038

**50 m de câble de transmission de données complet**

Réf. 330699

# Aqua-Center Silentio Press

Lorsque la distance entre la cuve et la pompe est importante (entre 12 et 25 m.)

- Préconisé lorsque la distance entre la cuve et la pompe est supérieure à 12 m et inférieure à 25 m
- Rééquilibre la différence de hauteur entre la cuve et le gestionnaire ( $\geq 6$  m)
- Compense la perte de pression sur l'aspiration
- Pilotage de la pompe immergée par le boîtier de commande

**SILENCIEUX**



**Aqua-Center Silentio Press**  
Préconisé lorsque la distance entre la cuve et la pompe est supérieure à 12 m et inférieure à 25 m. Livré avec une pompe de relevage 300 A (page 89).

Pompe	Réf.
15/4	350211
25/4	350212

## Accessoires

**Électrovanne seule pour dispositif de nettoyage (sans tuyau)**  
Pour un nettoyage automatique du filtre.  
Réf. 352038

**50 m de câble de transmission de données complet**  
Réf. 330699

# Aqua-Center Silentio Connect



Préconisé pour collectifs et semi-collectifs

L'Aqua-Center Silentio Connect dispose des fonctions suivantes :

- Compte rendu (consignation des interventions, des modifications...)
- Diagnostic à distance et maintenance
- Alarme et état de fonctionnement
- Mise à jour par connexion internet

La connexion de l'Aqua-Center Silentio Connect à votre réseau domestique internet s'effectue rapidement et en toute sécurité. Il suffit de connecter l'appareil à votre routeur et de lancer l'application via votre smartphone, votre tablette ou votre PC. Les échanges de données sont sécurisés et ne sont possibles qu'avec le serveur Silentio Connect.

Pompe	Réf.
6/40	353002
8/40	353007
14/40	353009



## Accessoires optionnels :

**Vidange automatique**  
Sécurité empêchant la stagnation de l'eau dans le bac de disconnexion  
Réf. 355040

**Affichage du niveau d'eau dans la cuve d'eau de pluie**  
Avec capteur de pression immergé jusqu'à 50 m et logiciel de réglage  
Réf. 355006

**Clapet anti-retour**  
Dans le cas où l'Aqua-Center Silentio Connect est installé en dessous du niveau de l'eau  
Réf. 353011

**Vase d'expansion à membrane 50 L**  
Avec set de raccordement Ø 410 mm, Longueur 500 mm  
Réf. 355036

**Vase d'expansion à membrane 100 L**  
Avec set de raccordement Ø 500 mm, Longueur 670 mm  
Réf. 355009

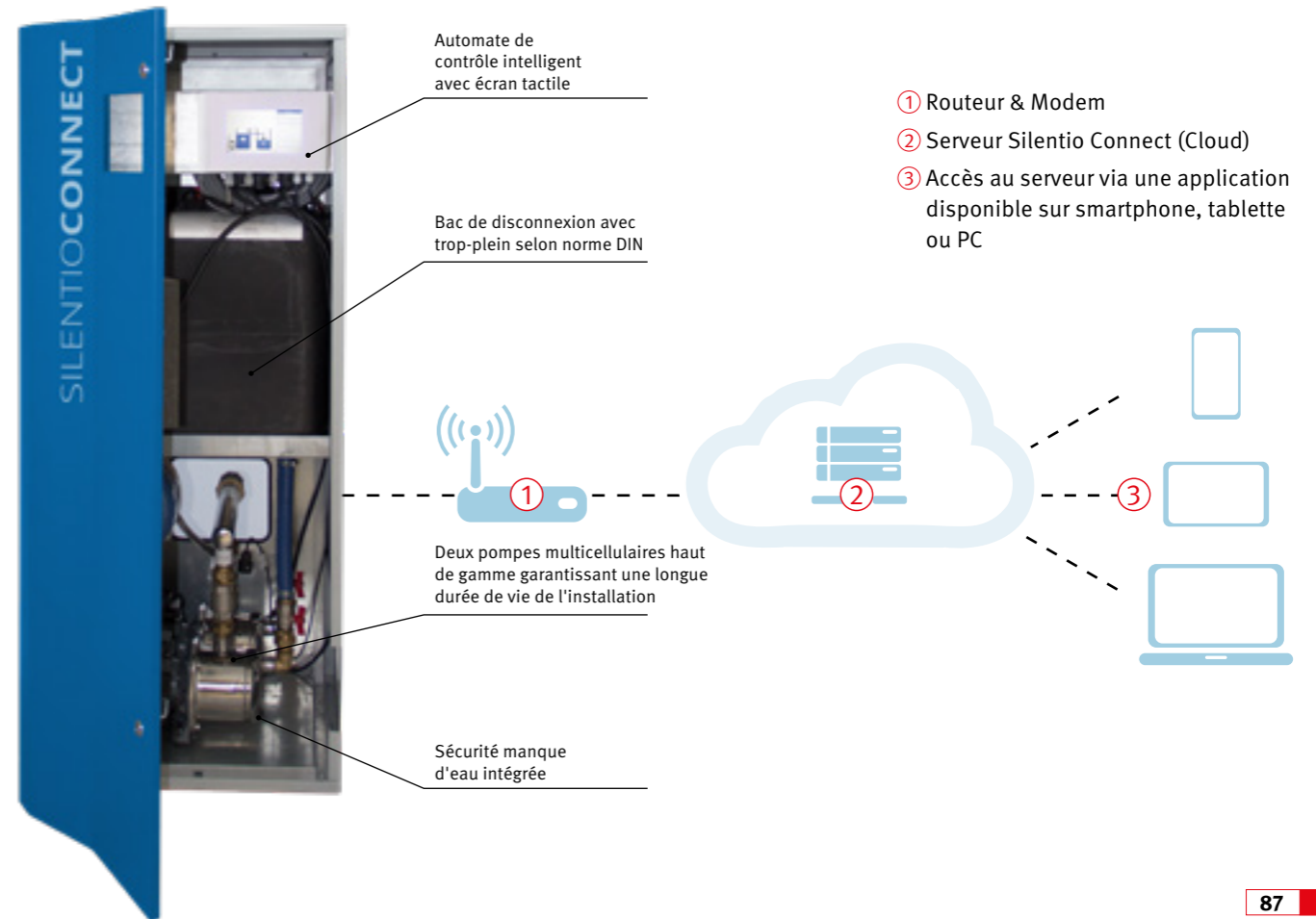



## Superinox 15/4 et 25/4



- Très silencieuses
- Performantes, ces pompes sont multi-étagées, auto-amorçantes et multi-cellulaires
- Économiques, faible consommation électrique
- Mise en marche et arrêt automatiques
- Équipées d'un système d'automatisation qui maintient une pression constante
- Sécurité manque d'eau et clapet anti-retour intégrés
- Fabriquées dans les meilleurs matériaux, traitées contre la corrosion

### Pompe 15/4

Réf. 353032

### Pompe 25/4

Réf. 353046



## Pompe 4/1000

Préfiltre intégré

- Moteur refroidi par l'eau (pompe silencieuse)
- Auto-amorçante
- Économique, faible consommation électrique
- Mise en marche et arrêt automatiques
- Sécurité manque d'eau et clapet anti-retour intégrés
- Équipée d'un système d'automatisation qui maintient une pression constante
- Raccords tuyaux intégrés 25 mm (1")
- Affichage LED

Réf. 354021



## Jet 700

Préfiltre intégré

- Moteur refroidi par l'eau (pompe silencieuse)
- Auto-amorçante
- Traitée contre la corrosion
- Clapet anti-retour intégré
- Raccords tuyaux intégrés 25 mm (1")

Réf. 202011

	Superinox 15/4	25/4	Pompe 4/1000	Jet 700
Puissance	0,66 kW	0,8 kW	0,85 kW*	0,85 kW
Hauteur maxi. de refoulement	35 m	43 m	43 m	43 m
Pression maxi.	3,5 bar	4,2 bar	4,3 bar	4,3 bar
Débit	3 600 L/h	4 200 L/h	3 180 L/h	3 180 L/h
Hauteur maxi. d'aspiration (m)	8 m	8 m	8 m	8 m
Longueur maxi. d'aspiration (m)	18 m	18 m	15 m	15 m
Prof. maxi d'immersion (m)	-	-	-	-
Raccordement aspiration	1" FF	1" FF	1" FM	1" FM
Raccordement refoulement	1" FM	1" FM	1" FM	1" FM

\*Puissance de démarrage : 1,0 kW  
FF : filetage femelle FM : filetage mâle

Attention ! Avec les coffrets d'alimentation, les pompes ont des données techniques différentes.



## Integra INOX

- À utiliser en surface ou en immergé
- Kit d'automatisation intégré
- Mise en marche et arrêt automatiques
- Avec sécurité manque d'eau
- Très silencieuse
- Traitée contre la corrosion
- Livrée avec crépine, flotteur et 10 m de câble

Réf. 354018



## Pompe évacuation 300 A

- Pour évacuer, vidanger, transvaser les eaux claires
- Avec sécurité manque d'eau
- Très silencieuse
- Traitée contre la corrosion
- Livrée avec 10 m de câble
- Raccords tuyaux intégrés 32 mm (1" 1/4)

Réf. 354031



## Pompe immergée 1000 A

- Pour arrosage et usage domestique. Pour puiser l'eau en profondeur
- Avec sécurité manque d'eau
- Très silencieuse
- Traitée contre la corrosion
- Livrée avec flotteur et 15 m de câble
- Raccords tuyaux intégrés 19 mm (3/4")/25 mm (1")

Réf. 354030



## Pompe immergée 1000 E

- Kit d'automatisation intégré
- Mise en marche et arrêt automatiques
- Avec sécurité manque d'eau
- Très silencieuse
- Traitée contre la corrosion
- Livrée avec 15 m de câble
- Raccords tuyaux intégrés 19 mm (3/4")/25 mm (1")

Réf. 354036

	Integra INOX	Pompe évacuation 300 A	Pompe immergée 1000 A	Pompe immergée 1000 E
Puissance	1,1 kW	0,22 kW	0,9 kW	0,9 kW
Hauteur maxi. de refoulement	40 m	5,5 m	36 m	36 m
Pression maxi.	4,0 bar	0,55 bar	3,6 bar	3,6 bar
Débit	3 000 L/h	5 700 L/h	5 700 L/h	5 700 L/h
Hauteur maxi. d'aspiration (m)	8 m	-	-	-
Longueur maxi. d'aspiration (m)	12 m	-	-	-
Prof. maxi d'immersion (m)	5 m	7 m	12 m	12 m
Raccordement aspiration	1" FF	-	-	-
Raccordement refoulement	1" 1/4 FF	1" 1/4 FF + 1" 25 FF + raccord fileté	1" FF	1" FF

FF : filetage femelle FM : filetage mâle

Attention ! Avec les coffrets d'alimentation, les pompes ont des données techniques différentes.

## Accessoires

### Console murale

Adaptée aux pompes Superinox, à la pompe 4/1000 et à la pompe Jet 700. Livrée avec amortisseurs en caoutchouc.

Réf. 355020



### Flexible pression

Tressage en latex, manteau en inox. Longueur 500 mm. Traité anti-rouille. Ø entrée/sortie 25 mm (1").

Réf. 330058



### Controlmatic

Permet la gestion automatique des pompes KSB et assure la sécurité manque d'eau. Avec manomètre. Ø entrée/sortie 25 mm (1").

Réf. 355022



### Brio

Commande de pompe avec sécurité manque d'eau, 25 mm (1"), Protection IP 65

Réf. 355021



### Micro-filtre

Indispensable lorsque l'eau de pluie alimente le lave-linge. À placer après la pompe. Retient les particules les plus fines grâce à sa maille spéciale (0,1 mm : 100 microns). Nettoyage en quelques secondes, ne nécessite aucune cartouche de rechange.

Ø entrée/sortie 25 mm (1"). Attention : l'eau de pluie doit impérativement être filtrée avant son entrée dans la cuve (voir pages 68-80).

Réf. 331021

### Kit d'aspiration

Tuyau annelé équipé pour un branchement direct sur la pompe (avec crépine et clapet anti-retour). Ø entrée/sortie : 25 mm (1").

4 mètres Réf. 355012

7 mètres Réf. 355013



## Réservoirs pour usages spécifiques

- › Réservoir Hercule Page 92
- › Cuves à enterrer Saphir Page 95
- › Cuve à enterrer Diamant Page 96
- › Réservoir aérien parallélépipédique Page 96
- › Réservoirs aériens cylindriques Page 97
- › Cuves spéciales eau potable Page 98

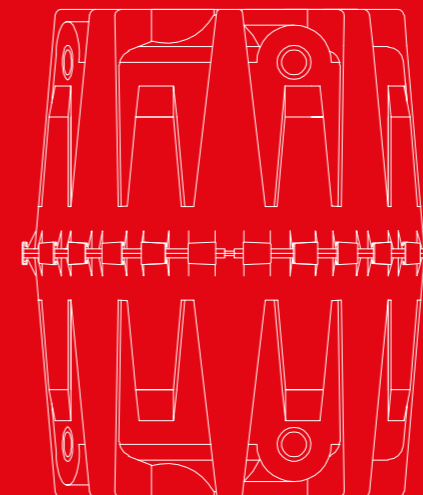

# Réservoir Hercule

Un seul réservoir pour l'extérieur, l'intérieur ou à enterrer

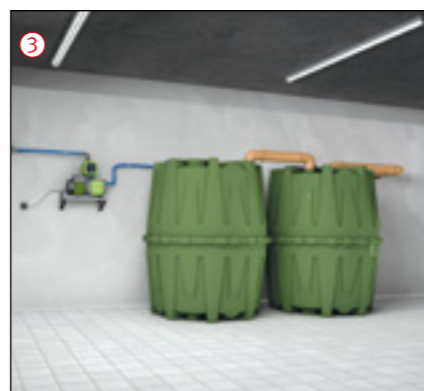

## 1 En enterré

Le réservoir Hercule est conçu de façon à ce que vous puissiez l'enterrer et le jumeler. Vous récupérez ainsi une plus grande quantité d'eau et réalisez de plus grosses économies ! Passage piétons uniquement.

- 1 produit = 3 installations
- Pose dans la nappe phréatique possible (sous conditions)
- Excellent rapport qualité / prix / capacité



## 2 En extérieur

Vous pouvez placer le réservoir Hercule dans votre jardin. Les réservoirs mis à l'extérieur doivent être vidés en hiver. Pour récupérer une eau de bonne qualité, utilisez un collecteur filtrant de gouttière (voir page 93).

**Réservoir Hercule 1 600 litres**  
Réservoir composé de deux coques. Livré avec 24 clips de serrage et un joint d'étanchéité.  
Réf. 320001

**Réservoir d'infiltration Hercule 1 600 litres**  
Composé de 2 coques dont l'une est percée pour faciliter l'infiltration. Livré avec 24 clips de serrage et un tuyau de maintien. Géotextile à commander séparément.  
Réf. 200201

## 3 En intérieur

Vous pouvez également placer le réservoir Hercule dans votre cave. Ses coques passent par toutes les portes de 80 cm.

**Kit Hercule 3 200 litres**  
Composé de 2 réservoirs et 1 set de jumelage DN 110  
Réf. 211001

**Kit Hercule 4 800 litres**  
Composé de 3 réservoirs et 2 sets de jumelage DN 110  
Réf. 211002

**Géotextile**  
Pour réservoir d'infiltration Hercule  
Réf. 369015

### Données techniques

Capacité	1 600 litres
Ø maxi.	1 350 mm
Hauteur	1 600 mm
Matériaux	Polypropylène (résiste aux UV, 100 % recyclable)
Poids	env. 60 kg
Manchons	2 x DN 70, 2 x DN 110 und 2 x DN 200

## Avantages du réservoir Hercule

- **Transport facile :**  
Légers (30 kg par coque) et de faible encombrement, les coques du réservoir passent par toutes les portes de cave (80 cm).
- **Étanchéité parfaite :**  
Grâce à un joint à lèvres spécial et certifié, l'étanchéité est parfaite et durable.
- **Montage simple et rapide :**  
Montage et démontage en quelques minutes grâce aux clips de serrage.



### Montage du réservoir Hercule

Mise en place du joint



Assemblage grâce aux clips



Installation du réservoir



Réservoirs jumelables



## Accessoires

### Set de jumelage (2 joints)\*

DN 110 Réf. 202028

\*composé de 2 joints à lèvres spéciaux qui épousent la paroi du réservoir (le tuyau de liaison entre les 2 joints n'est pas livré avec les joints)

### Scie cloche complète

DN 110 Réf. 202003

### Cheminée d'inspection

1 m. de haut, ajustable en hauteur

DN 200 Réf. 322026

### Joints à lèvres

DN 50 Réf. 332038

DN 110 Réf. 332031

### Set de tirage

Comprenant : crépine maille 1,2 mm, clapet anti-retour avec raccord 25 mm (1"), flotteur avec anneaux et attache. Sans tuyau de tirage.

Réf. 330054

### Tuyau de maintien

Obligatoire pour une mise en terre du réservoir.

DN 150 Réf. 322014

### Pompe immergée 1000 E

Avec sécurité manque d'eau. Équipée de 15 m de câble (détails page 89).

Réf. 354036

### Kits d'aspiration

Avec crépine et clapet anti-retour (page 89)

4 mètres Réf. 355012

7 mètres Réf. 355013

### Ensemble robinet laiton

Livré complet avec traversée de cloison, contre-écrou et joint. Embout cannelé 19 mm (3/4")

Réf. 330044

### Collecteur filtrant Regendieb Pro

Préserve l'eau de pluie des salissures du toit. Position été/hiver. S'adapte aux descentes de gouttière Ø 80 et 100 mm. Livré avec joint.

Gris : Réf. 344202

Brun : Réf. 344203

### Tuyau jauge universel 3/4"

Indique le niveau de remplissage des réservoirs et permet une utilisation de l'intégralité du volume stocké.

Se compose de 2,15 m de tuyau flexible 19 mm (3/4"), d'un robinet de soutirage, d'une scie cloche et d'une attache de fixation.

Réf. 220015

# Kits à enterrer Hercule

Utilisation jardin et habitat



## Kit jardin Hercule complet

- Confort d'utilisation
- Prélèvement facile de l'eau grâce à la pompe automatisée (se met automatiquement en marche à chaque demande) et au regard de raccordement (équipé d'un embout de raccordement 2 voies)
- Filtre ouvert, efficace et peu encombrant

### Kit Hercule 1 600 litres (1 réservoir)

Réf. 321018

### Kit Hercule 3 200 litres (2 réservoirs)

Réf. 321015

### Kit Hercule 4 800 litres (3 réservoirs)

Réf. 321016

#### Le kit est composé de :

- ① Réservoir(s) Hercule
- ② Filtre ouvert à enterrer
- ③ Set(s) de joints pour jumelage (à partir de 2 réservoirs)
- ④ Pompe électrique immergée
- ⑤ Tuyau(x) de maintien
- ⑥ Cheminée(s) d'inspection DN 200
- ⑦ Regard de raccordement externe
- ⑧ 10 m de tuyau de pression 25 mm (1")



## Kit habitat Hercule complet

- Solution complète
- Très bon rapport qualité / prix
- La filtration optimale permet une utilisation pour la machine à laver et les toilettes
- Basculement automatique vers l'eau du réseau lorsque la cuve est vide

### Kit Hercule 3 200 litres (2 réservoirs)

Réf. 321013

### Kit Hercule 4 800 litres (3 réservoirs)

Réf. 321014

### Kit Hercule 6 400 litres (4 réservoirs)

Réf. 321019

#### Le kit est composé de :

- ① Réservoirs Hercule
- ② Filtre Universel 3 externe
- ③ Set(s) de joints pour jumelage
- ④ Kit technique habitat Eco Plus (détails page 39)
- ⑤ Cheminées d'inspection DN 200
- ⑥ Tuyaux de maintien

# Cuves à enterrer Saphir



15 ans Garantie



## Cuves Saphir

- Cuve à enterrer 600, 900 et 1 200 L
- Livrée en standard sans perçage et sans joints (perçage sur demande)
- Raccordements multiples (DN 110 ou 160 selon modèle)
- Léger, facilement manipulable et transportable
- Anneaux d'ancrage de part et d'autre de la cuve
- Livrée avec joint d'étanchéité pour montage de la rehausse
- Rehausse et rallonge à commander séparément
- Également utilisable comme regard multi-fonctions



## Cuves Saphir (sans rehausse, ni couvercle)

Capacité [Litres]	Ø maxi. [mm]	Hauteur [mm]	Ø intérieur ouverture [mm]	Poids [kg]	Réf.
600 <sup>1)</sup>	1 125	1 045	645	27	330455
900 <sup>1)</sup>	1 155	1 345	645	47	330456
1 200 <sup>1)</sup>	1 155	1 670	645	58	330457

## Données techniques

Hauteur de remblai maxi. : (sans nappe phréatique, ni passage véhicules)	1 200 mm
Charge maxi. par essieu :	2,2 t avec rehausse et couvercle fonte
Charge maxi totale :	3,5 t avec rehausse et couvercle fonte
Hauteur de remblai mini-maxi avec un passage véhicules :	400 - 1 000 mm
Hauteur d'enfouissement maxi. dans la nappe phréatique	600 L, 900 L (maxi. 430 mm)   1 200 L (maxi. 550 mm)
Hauteur de remblai mini-maxi pour une pose dans la nappe phréatique :	300 - 600 mm
Raccordements :	600 L : DN 110 900 L et 1 200 L : DN 110 / DN 160

## Accessoires

### Mini rehausse télescopique avec couvercle PP

Pour passage piétons. Avec sécurité enfants.

Réf. 371010

Pour passage véhicules voir page 63



### Rallonge

Permet un remblai supplémentaire de 300 mm.

Réf. 371003



### Pack filtration panier DN 110

Comprenant : 1 panier filtrant avec système de suspension, 1 siphon de trop-plein, 1 stop-rats (grille anti-nuisible)

Réf. 342026





# Cuve à enterrer Diamant

## Réservoir parallélépipédique

### Cuve Diamant 1 000 litres

Cuve à enterrer 1 000 L, passage piétons.  
Monobloc, sans soudures.  
Livrée avec couvercle PE double parois.  
Raccordements 3 ouvertures DN 110 :  
- 2 ouvertures sur le dôme  
- 1 ouverture sur le haut du réservoir  
Livrée percée, avec joints à lèvres.

Réf. 319039



10  
ans  
Garantie

#### Données techniques

Longueur	1 750 mm
Largeur	930 mm
Hauteur	1 100 mm
Poids	60 kg

#### Rehausses

Ø 620 mm. Hauteur ajustable  
(à découper) de 220 à 700 mm.

Réf. 202057



#### Tampon fonte passage véhicules

Pour passage véhicules catégorie B  
(sous conditions).

A poser sur la rehausse Diamant.

Réf. 202059



#### Pack filtration panier

Comprenant : 1 panier filtrant avec  
système de suspension, 1 siphon de  
trop-plein, 1 stop-rats (grille anti-nuisible)

Réf. 342026

Ø 620 mm. Hauteur ajustable  
(à découper) de 470 à 950 mm.  
Percée, avec joints.

Réf. 202058



### Réservoir parallélépipédique 1 700 litres

En polyéthylène rotomoulé renforcé,  
résistant aux chocs et aux U.V. De faible  
largeur, s'adapte facilement en cave.

#### Équipement de série :

- 2 bandages en acier
- 1 dôme Ø 450 mm avec couvercle
- 1 entrée DN 110 sur dôme
- 1 sortie DN 110 sur dôme
- 2 sorties DN 110 en partie basse  
(1 x gauche - 1 x droite)

Les réservoirs doivent être vidés en hiver  
lorsqu'ils sont installés en extérieur !

#### Données techniques

Longueur	1 730 mm
Largeur sans/avec bandages	780/815 mm
Hauteur sans/avec dôme	1 410/1 660 mm
Poids (avec bandages)	91 kg

#### Réservoir parallélépipédique 1700 litres

Réf. 327020

#### Set de jumelage

Comprenant : 1 tuyau Ø 110 mm, 2 colliers  
de serrage, 2 attaches de maintien

Réf. 327805

#### Filtre Minimax-Pro

Pouvoir de récupération > 95 %

Réf. 340093



#### Siphon de trop-plein

Réf. 330108



Photo : 2 x réservoirs 1700 L  
avec set de jumelage



# Réservoirs cylindriques



### Réservoirs cylindriques verticaux

En polyéthylène rotomoulé renforcé.  
Spécialement conçus pour récupérer l'eau  
de pluie dans les habitations collectives et  
bâtiments industriels.  
Paroi épaisse résistante aux chocs et aux  
U.V. Couleur : noir (empêche la formation  
d'algues).

#### Équipement

- Ouverture Ø 450 mm (au milieu pour le  
réservoir de 9 000 litres et sur le côté pour  
les réservoirs de 3 000 à 6 000 litres)
- Couvercle à visser en 2 parties

Les réservoirs doivent être vidés en hiver  
lorsqu'ils sont installés en extérieur !



Réservoir cylindrique  
vertical 9 000 L

Capacité [Litres]	Ø maxi. [mm]	Hauteur [mm]	Poids [kg]	Réf.
2 000	1 400	1 675	63	327041
3 000	1 400	2 290	83	327042
4 000	1 700	2 190	133	327043
6 000	2 100	2 150	183	327045
9 000	2 600	2 350	253	327047

### Réservoirs cylindriques horizontaux

En polyéthylène rotomoulé renforcé,  
résistant aux U.V.  
(Une pompe électrique peut être montée  
directement sur la cuve de 500 litres).

#### Équipement

- Couvercle à visser en 2 parties

Les réservoirs doivent être vidés en hiver  
lorsqu'ils sont installés en extérieur !



Capacités  
400 - 3 000 L

500 L

Capacités [Litres]	Longueur [mm]	Largeur [mm]	Hauteur [mm]	Ø [mm]	Poids [kg]	Réf.
400	1 000	710	820	350	18	327010
500	1 050	750	820	400	23	327011
600	1 320	860	925	350	30	327012
1 000	1 450	1 050	1 040	350	50	327050
1 500	1 850	1 120	1 130	400	80	327051
2 000	2 000	1 250	1 260	400	108	327052
3 000	2 150	1 450	1 440	400	144	327053

# Cuves spéciales eau potable (source)

pour une installation en enterré

- Cuves monoblocs en polyéthylène
- Certifiées qualité alimentaire (KTW)
- Faciles à transporter et à installer
- Simples à nettoyer grâce à leurs parois lisses

- Certifiées par le TÜV norme DIN
- Accessoires conçus spécialement pour les cuves (voir rehausse et regard page 99)



**Cuves eau potable Diamant**  
(sans rehausse, ni couvercle)

Capacités [Litres]	Longueur [mm]	Largeur [mm]	Hauteur [mm]	ø intérieur dôme [mm]	Poids [kg]	Réf.
2 200	2 450	1 150	1 760	650	125	381130
3 350	2 450	1 400	2 010	650	150	381131
4 800	2 450	1 700	2 310	650	180	381132
6 500	2 450	2 000	2 610	650	260	381133



**Cuves eau potable Platine**  
(sans rehausse, ni couvercle)

Capacités [Litres]	Longueur [mm]	Largeur [mm]	Hauteur [mm]	ø intérieur dôme [mm]	Poids [kg]	Réf.
1 500	2 100	1 250	1 015	650	82	390600
3 000	2 450	2 100	1 050	650	180	390601
5 000	2 890	2 300	1 315	650	250	390602
7 500	3 600	2 250	1 565	650	380	390603
10 000 <sup>1)</sup>	4 900	2 250	1 910	650	500	390604
15 000 <sup>1)</sup>	7 500	2 250	1 910	650	750	390605
20 000 <sup>1)</sup>	9 405	2 250	1 910	650	940	391600

<sup>1)</sup> Cuve Platine XL/XXL



**Cuves eau potable Carat XL**  
(sans rehausse, ni couvercle)

Capacités [Litres]	Longueur [mm]	Largeur [mm]	Hauteur [mm]	ø intérieur dôme [mm]	Poids [kg]	Réf.
8 500	3 500	2 040	2 695	650	380	370604
10 000	3 520	2 240	2 895	650	455	370605

# Cuves spéciales eau potable (source)

pour une installation en enterré



## Accessoires



### Maxi rehausse télescopique pour cuve spéciale eau potable

- Hauteur de recouvrement ajustable (hauteur totale avec dôme) :
  - de 750 à 1 050 mm (Diamant, Carat/XL, Platine XL/XXL)
  - de 455 à 755 mm (Platine)
- Avec couvercle de protection supplémentaire
- Avec évent
- N'autorise aucun passage (ni véhicules, ni piétons)

Réf. 381545

### Traversée de cloison PE 51 mm (2")

Réf. 330035



### Regard de captage

- Aération et désablage des eaux de source
- Qualité alimentaire certifiée
- Permet le contrôle, la rupture de charge et la mesure des eaux de source
- Rehausse télescopique ajustable de 1 200 à 1 500 mm
- Avec couvercle de protection supplémentaire
- Couvercle verrouillable
- Avec évent
- N'autorise aucun passage (ni véhicules, ni piétons)

Dimensions :

Ø : 730 mm  
 Hauteur : 1 200 - 1 500 mm (ajustable)  
 Entrée/Sortie : 51 mm (2") filetage externe  
 Trop-plein : DN 110  
 Maillage filtre : 0,7 mm

### Regard de captage 200 L

Avec rehausse et couvercles

Réf. 381541



## Accessoires

- › Regards de raccordement Page 102
- › Fontaines Page 103
- › Accessoires Page 104

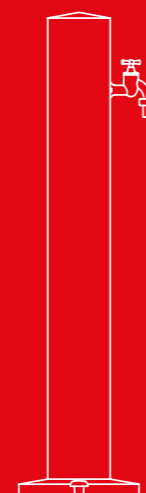



## Regard de raccordement externe

Facilite le prélèvement de l'eau stockée dans la cuve. Pour pompes de surface ou immergées. Livré avec couvercle et sélecteur 2 voies pour tuyau de tirage 25 mm (1").

- Robuste, longue durée d'utilisation
- Idéal pour prélever l'eau dans votre cuve à enterrer

Réf 202060



## Regard de raccordement interne

Permet de puiser l'eau directement à partir de la cuve. S'installe facilement dans le couvercle de la mini ou maxi rehausse. Livré avec couvercle et sélecteur 1 voie pour tuyau de tirage 25 mm (1").

Réf. 375119



Comment prélever l'eau de ma cuve ?

GRAF TV  
www.graf.fr



## Fontaine Granit

- En polyéthylène, aspect pierre naturelle
- Permet d'avoir un point d'eau à n'importe quel endroit du jardin
- Raccordement 19 mm (3/4") par le bas
- Livrée avec un robinet laiton chromé 19 mm (3/4"), déjà monté sur la fontaine
- Socle de fixation avec 4 points d'ancrage (à sceller sur un socle en béton, vis non fournies)

Gris clair	Réf. 356026
Gris foncé	Réf. 356025

Dim. fontaine	Dim. socle	Hauteur
130 x 130 mm	250 x 250 mm	1 000 mm



## Fontaine Wood

- En polyéthylène, imitation bois
- Permet d'avoir un point d'eau à n'importe quel endroit du jardin
- Raccordement 19 mm (3/4") par le bas
- Livrée avec un robinet laiton chromé 19 mm (3/4"), déjà monté sur la fontaine
- Socle de fixation avec 4 points d'ancrage (à sceller sur un socle en béton, vis non fournies)

Bois clair	Réf. 356031
Bois foncé	Réf. 356030

Dim. fontaine	Dim. socle	Haut.
130 x 130 mm	250 x 250 mm	1 000 mm

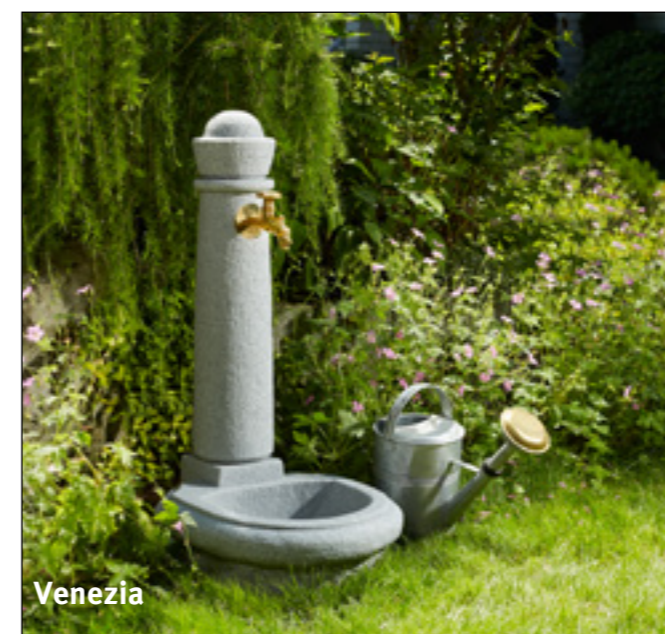

## Fontaines Venezia et Roma

- En polyéthylène, aspect pierre naturelle
- Permet d'avoir un point d'eau à n'importe quel endroit du jardin
- Vasque intégrée permettant de stocker l'eau (nettoyage accessoires de jardin, légumes...)
- Livrée avec robinet laiton Nostalgie 19 mm (3/4") déjà monté sur la fontaine
- Raccordement 19 mm (3/4") par le bas

Venezia	Réf. 356100
Roma	Réf. 356101

Fontaine	Larg.	Prof.	Haut. vasque	Haut.
Venezia	440 mm	520 mm	150 mm	900 mm
Roma	540 mm	580 mm	250 mm	1 000 mm



Venezia

Roma

# Accessoires

pour l'utilisation des eaux pluviales

	Réf.
<b>Scie-cloche avec adaptateur</b>	
Pour tuyau DN 50, Ø de perçage 58 mm	332004
Pour tuyau DN 110, Ø de perçage 124 mm	202003
Pour tuyau DN 160, Ø de perçage 175 mm	332002
Pour tuyau DN 200, Ø de perçage 210 mm	332005

## Joint à lèvres spéciaux

Épouse la paroi du réservoir pour faire étanchéité. Permet l'arrivée, la sortie ou le jumelage sur les réservoirs selon le diamètre de tuyau souhaité.

Pour tuyau	Ø perçage	Épaisseur paroi	Coloris	Matériau	Réf.
DN 32	46 mm	4 - 8 mm	noir	EPDM	332036
DN 19/32	45 mm	1 - 15 mm	noir	EPDM	330383
DN 32/50	58 mm	1 - 15 mm	noir	EPDM	330347
DN 50	58 mm	4 - 8 mm	noir	EPDM	332038
DN 50	58 mm	10 - 18 mm	noir	EPDM	332045
DN 110	124 mm	4 - 6 mm	vert	EPDM	332031
DN 110	124 mm	9 - 13 mm	noir	EPDM	332033
DN 110	124 mm	14 - 17 mm	rouge	EPDM	332032
DN 110	124 mm	17 - 21 mm	bleu	EPDM	332030
DN 110	124 mm	9 - 13 mm	gris	NBR	332053
DN 110	124 mm	14 - 17 mm	rouge foncé	NBR	332054
DN 160	175 mm	6 - 11 mm	noir	EPDM	332035
DN 160	175 mm	11 - 21 mm	gris clair	NBR	332046
DN 200	210 mm	9 - 13 mm	noir	EPDM	332051
DN 200	210 mm	11 - 21 mm	gris clair	NBR	332049

<b>Aqua-Control+</b>	351021
L'appareil permet :	
- l'affichage permanent en pourcentage du taux de remplissage d'eau dans la cuve	
- la ré-alimentation automatique en eau potable de la cuve (si manque eau de pluie)	
Livré avec 20 m de câble et une électrovanne en laiton.	

<b>Tableau jauge</b>	351013
Ce tableau jauge informe en permanence (en pourcentage) du volume d'eau encore disponible dans la cuve. Livré avec 20 m de câble.	
Avantages :	
Écriture digital en %, montage facile, peut être monté sur des installations existantes (Ht. maxi. de la cuve : 3 m), courant très basse tension.	

<b>Passe mur DN 110</b>	331002
1 x 25 mm (1") + 2 x passage câbles	
<b>Passe mur DN 160</b>	331003
1 x 25 mm (1") + 1 x 32 mm (1" 1/4) + 2 x passage câbles	

Permet de faire passer câbles et tuyaux de l'extérieur vers l'intérieur de l'habitation en les protégeant. Avant d'arriver au passe-mur, les tuyaux en provenance de la cuve doivent circuler à travers une gaine de protection.



Équipement standard pour les kits techniques "Habitat Professionnel" et "Habitat Professionnel Silentio Press"



# Accessoires

pour l'utilisation des eaux pluviales

	Réf.
<b>Sabot anti-remous</b>	
Permet le remplissage de la cuve sans remuer ou soulever le dépôt présent au fond.	
DN 110	330140
DN 160	330453
DN 200/315	330454



<b>Siphon de trop-plein</b>	
En PE, évite les remontées d'odeurs vers la cuve (à poser avec un joint spécial selon réservoir).	
DN 110	330108
DN 160	330450
DN 200	330451
DN 315	330452

<b>Siphon de trop-plein avec stop-rats (grille anti-nuisibles)</b>	
DN 110	331004
DN 160	331025



<b>Stop-rats</b>	
Cette grille en inox, placée à l'intérieur du tuyau d'évacuation dans sa partie la plus large, évitera l'entrée d'animaux dans la cuve.	
DN 110	331008
DN 160	331013









<b>Manchette de fixation</b>	
Pour relier 2 tuyaux sans manchon (en bord à bord). Montage sans outillage spécifique.	
3 œillets	
DN 110	340502
2 œillets	
DN 110	295909
DN 160	340546

POUR RELIER 2 TUYAUX SANS MANCHONS



# Accessoires











pour l'utilisation des eaux pluviales

	Réf.	
<b>Tuyau pression PVC</b>		
Coloris jaune. Ø 25 mm (1").		
5 mètres	330075	
10 mètres	330076	
15 mètres	330077	
25 mètres	330078	
<b>Tuyau de tirage PVC</b>		
Coloris gris. Renforcé et annelé. Ø 25 mm (1").		
5 mètres	330188	
10 mètres	330189	
15 mètres	330190	
25 mètres	330191	
<b>Tuyau de tirage PVC</b>		
Coloris gris. Renforcé et annelé. Ø 32 mm (1" 1/4).		
5 mètres	330060	
10 mètres	330062	
15 mètres	330063	
25 mètres	330065	
<b>Tuyau pression PVC armé</b>		
Avec spirale acier.		
Pression maximale 10 bars, pression minimale 0,9 bars.		
Coloris : noir. Vendu au ML. Ø 25 mm (1").		
	330624	
<b>Set de tirage Jardin</b>		
Pour cuves 1000 à 15 000 L. Livré avec crépine, clapet anti-retour, tuyau de tirage, traversée de cloison coudée 25 mm (1").		
Longueur 250 cm (à raccourcir selon modèle de cuve).		
	333002	
<b>Kit d'aspiration</b>		
Tuyau annelé équipé pour branchement direct sur pompe avec crépine maille 1,2 mm et clapet anti-retour. Ø entrée/sortie 25 mm (1").	4 m	355012
	7 m	355013
		
<b>Tuyau de tirage PE semi-rigide</b>		
Longueur 12 mètres,		
2 raccords laiton 25 mm (1") - 1 droit + 1 coudé 90°.		
Pour relier la cuve à la pompe.		
	330082	

# Accessoires

pour l'utilisation des eaux pluviales



	Réf.	
<b>Set de tirage avec flotteur</b>		
Livré avec flotteur, crépine, clapet anti-retour, tuyau de tirage 25 mm (1"), raccord femelle et embout cannelé Ø intérieur 25 mm (1").		
Pour cuves Carat, Carat XL, Carat XXL et Platine. Longueur : 300 cm.		
Filtre fin - maille 1,2 mm	333014	
Micro filtre - maille 0,23 mm	333015	
<b>Crépine avec flotteur</b>		
Pour utilisation Jardin.		
Livrée avec crépine maille 1,2 mm, clapet anti-retour avec raccord 25 mm (1"), flotteur avec anneaux et attache. Sans tuyau de tirage.		
	330054	
<b>Micro-crépine avec flotteur</b>		
Pour utilisation Habitat.		
Livrée avec micro-crépine maille 0,23 mm, clapet anti-retour avec raccord 25 mm (1"), flotteur avec anneaux et attache. Sans tuyau de tirage.		
	330055	
<b>Robinet laiton</b>		
Avec sécurité.		
	330222	
<b>Set de marquage "eau non potable"</b>		
Composé de 5 pièces trilingues		
	330122	
<b>Accessoires de rétention</b>		
<b>Régulateur de débit VS DN 110</b>		
Avec trop plein de secours et joints à lèvres DN 110		
Débit régulé : 1,0; 2,0; 5,0 et 6,5 L/s		
	330547	
<b>Régulateur de débit VS DN 160</b>		
Avec trop plein de secours et joints à lèvres DN 160		
Débit régulé de 2 à 16 L/s		
	330598	
<b>Régulateur de débit VS DN 200</b>		
Débit régulé de 5 à 30 L/s		
	340557	
<b>Régulateur de débit VS DN 315</b>		
Débit régulé de 15 à 75 L/s		
	340558	
<b>Régulateur de débit pour cuves Platine</b>		
0,05-2,0 L/s, Raccordement DN 110, tuyau 1,5 m		
	369016	
<b>Régulateur de débit pour cuves Carat</b>		
0,05-2,0 L/s, Raccordement DN 110, tuyau 3 m		
	369020	



# Infiltration/ Rétention

- › Tunnel d'infiltration GRAF Page 109
- › Cuves de rétention Platine Page 110
- › Cuves de rétention Platine XL/XXL Page 112
- › Cuves de rétention Carat/XL Page 114
- › Cuves de rétention Carat XXL Page 116
- › Regard VS-Control externe Vortex Page 117
- › Regard à débit régulé Page 118

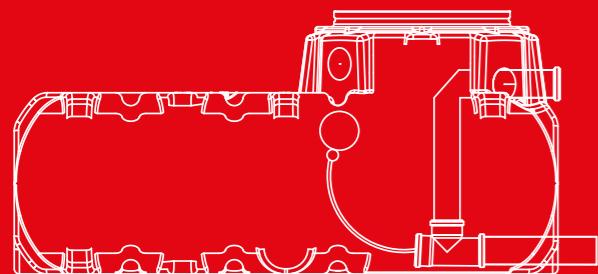

## Tunnel d'infiltration GRAF

La solution économique d'infiltration



Raccordements  
DN 110/200

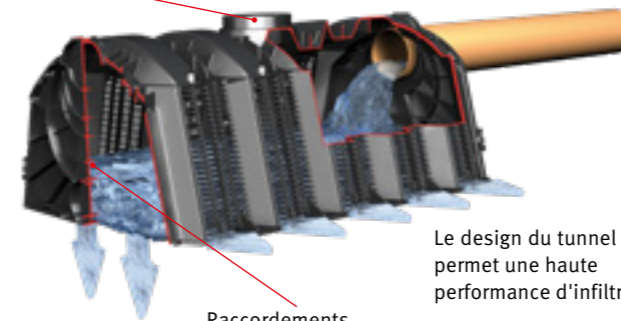

Le design du tunnel GRAF permet une haute performance d'infiltration.

Raccordements  
DN 110/160/200/300

Le tunnel d'infiltration GRAF est préconisé dans les cas où une installation linéaire d'importance est possible. Le système, composé d'un ou plusieurs tunnels et de deux parois, peut être dimensionné à volonté. L'installation des tunnels se fait en une ou plusieurs rangées sur un même niveau.

### Utilisation :

- En sortie de trop-plein pour cuve à eau de pluie et infiltration
- En sortie directe des eaux pluviales après un système de filtration
- En sortie de système d'assainissement non collectif (conformément à la norme NF-P-16-007)



### Tunnel d'infiltration

- Passage camion 60 T.
- 396 m<sup>3</sup>/Camion (40 tunnels maxi. par palette)
- Disponible en kits complets pour volumes pré-définis (nous contacter)



Volume [Litres]	Long. [mm]	Larg. [mm]	Haut. [mm]	Poids [kg]	Coloris	Réf.
300	1 160	800	510	11	noir	230010



### Tunnel Twin d'infiltration (uniquement pour eaux pluviales)

- Livré avec 6 clips de verrouillage
- Passage véhicules 3,5 T
- 396 m<sup>3</sup>/Camion (20 tunnels Twin maxi. par palette)
- Disponible en kits complets pour volumes pré-définis (nous contacter)



Volume [Litres]	Long. [mm]	Larg. [mm]	Haut. [mm]	Poids [kg]	Coloris	Réf.
600	1 160	800	1 020	22	noir	410130



### Parois entrée/sortie

Désignation	Coloris	Réf.
Paroi entrée/sortie (lot de 2 pièces)	noir	231004

Regard d'inspection  
DN 200



Réf. 340527

Évent

DN 110 - Avec tuyau

Réf. 369017



Clips de verrouillage  
pour assemblage des  
tunnels Twin (6 clips)



Réf. 410094

DN 160/200 - Sans tuyau

Réf. 369046



GRAF-Tex Géotextile

Pour un tunnel

Dimensions : 2,50 x 2,50 m

Réf. 231006

**ML (largeur rouleau : 5 m)**

Réf. 231002

**ML (largeur rouleau : 2,5 m)**

Réf. 231007



# Cuves de rétention Platine

100 % rétention

Photo  
Cuve de rétention Platine avec mini rehausse et panier filtrant (accessoires en sus)



Rehausse  
Ci-dessous



Pack filtration  
page 111



### Attention !

Les cuves de rétention sont livrées sans accessoires (ni couvercle, ni rehausse, ni tuyau anti-remous, ni filtration, ni clapet anti-retour).

## Cuve de rétention Platine - Débit régulé de 0,05 à 4,0 L/s

**Livrée avec :** ① Cuve à enterrer Platine ② Régulateur de débit avec flotteur et trop-plein d'urgence

**A commander séparément :** ③ Rehausse (ci-dessous) ④ Pack filtration (p.111)

Volume total [L]	Raccordement [DN]	Volume rétention [L]	Réf.
1 500	110	1 500	390300
3 000	110	3 000	390301
5 000	110	5 000	390302
7 500	110	7 500	390305



# Cuves de rétention Platine Plus

Rétention avec débit régulé et utilisation jardin et habitat

Photo  
Cuve de rétention Platine Plus avec mini rehausse, panier filtrant et kit technique jardin Confort (accessoires en sus)



Rehausse  
Page 110



Pack filtration  
Ci-dessous



Kit technique  
jardin confort  
page 39



### Attention !

Les cuves de rétention Plus sont livrées sans accessoires (ni couvercle, ni rehausse, ni tuyau anti-remous, ni filtration, ni pompe).

## Cuve de rétention Platine Plus - Débit régulé de 0,05 à 4,0 L/s

**Livrée avec :** ① Cuve à enterrer Platine ② Régulateur de débit avec flotteur et trop-plein d'urgence

**A commander séparément :** ③ Rehausse (P.110) ④ Pack filtration (ci-dessous) ⑤ Kit technique jardin Confort (p.39)

Volume total [L]	Raccordement [DN]	Volume rétention [L]	Volume utilisation [L]	Réf.
5 000	110	Répartition des volumes		390315
7 500	110	Rétention/Utilisation sur demande		390324

## Accessoires

### Mini rehausse télescopique

Hauteur de remblai Platine  
455 – 655 mm

Réf. 371010



### Maxi rehausse télescopique

Hauteur de remblai Platine  
455 – 755 mm

Réf. 371011



### Rehausse télescopique avec couvercle en fonte Classe B

Hauteur de remblai Platine  
455 – 755 mm

Réf. 371020



Couvercle et anneau béton non fournis

### Rehausse télescopique pour couvercle fonte ou béton

Hauteur de remblai Platine  
455 – 755 mm

Réf. 371021



### Rallonge

Permet un remblai supplémentaire de 300 mm

Réf. 371003



### Pack filtration Platine Rétention n°2

DN 110

Réf. 342045





# Cuves de rétention Platine XL / XXL

100 % rétention



Photo  
Cuve de rétention Platine XL avec mini rehausse et pack filtration (accessoires en sus)

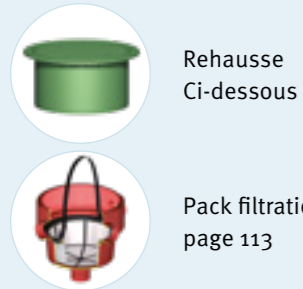

**Attention !**  
Les cuves de rétention sont livrées sans accessoires (ni couvercle, ni rehausse, ni tuyau anti-remous, ni filtration, ni clapet anti-retour).

# Cuves de rétention Platine XL / XXL Plus

Rétention avec débit régulé et utilisation jardin et habitat

Photo  
Cuve de rétention Platine XL Plus avec mini rehausse, pack filtration et kit technique jardin Confort (accessoires en sus)



**Attention !**  
Les cuves de rétention Plus sont livrées sans accessoires (ni couvercle, ni rehausse, ni tuyau anti-remous, ni filtration, ni pompe).

## Cuve de rétention Platine XL / XXL

**Livrée avec :** ① Cuve à enterrer Platine XL ou Platine XXL, ② Régulateur de débit avec flotteur et trop-plein d'urgence

**A commander séparément :** ③ Rehausse (ci-dessous) ④ Pack filtration (p.113)

Capacité [Litres]	Réf.		Réf. Maxi-dôme DN 160
	Mini-dôme DN 110*	Maxi-dôme DN 110	
10 000	390336	390331	390327
15 000	390335	390332	390328
20 000	-	-	391300
25 000	-	-	391301
30 000	-	-	391302
35 000	-	-	391303
40 000	-	-	391304
45 000	-	-	391305
50 000	-	-	391306
55 000	-	-	391307
60 000	-	-	391308
65 000	-	-	391309

\*Uniquement compatible avec le pack filtration panier Réf. 342045 (p.111)

## Cuve de rétention Platine XL / XXL Plus

**Livrée avec :** ① Cuve à enterrer Platine XL ou Platine XXL, ② Régulateur de débit avec flotteur et trop-plein d'urgence

**A commander séparément :** ③ Rehausse (p.112) ④ Pack filtration (ci-dessous) ⑤ Kit technique jardin Confort (p.39)

Capacité [Litres]	Volume rétention [L]	Volume utilisation [L]	Réf.		
			Mini-dôme DN 110*	Maxi-dôme DN 110	Maxi-dôme DN 160
10 000			390337	390333	390329
15 000			390338	390334	390330
20 000			-	-	391350
25 000			-	-	391351
30 000			-	-	391352
35 000			-	-	391353
40 000	Répartition des volumes Rétention/Utilisation sur demande		-	-	391354
45 000			-	-	391355
50 000			-	-	391356
55 000			-	-	391357
60 000			-	-	391358
65 000			-	-	391359

\*Uniquement compatible avec le pack filtration panier Réf. 342045 (p.111)

## Accessoires

### Mini rehausse télescopique

Hauteur de remblai Platine XL/XXL 750 – 950 mm  
Réf. 371010



### Maxi rehausse télescopique

Hauteur de remblai Platine XL/XXL 750 – 1050 mm  
Réf. 371011



### Rehausse télescopique avec couvercle en fonte Classe B

Hauteur de remblai Platine XL/XXL 750 – 1050 mm  
Réf. 371020



### Rehausse télescopique pour couvercle fonte ou béton

Hauteur de remblai Platine XL/XXL 750 – 1050 mm  
Réf. 371021



### Rallonge

Permet un remblai supplémentaire de 300 mm  
Réf. 371003



### Pack filtration Platine XL/XXL Rétention n°2

DN 160  
Réf. 342047



# Cuves de rétention Carat / XL

100 % rétention

Photo  
Cuve de rétention Carat avec mini rehausse et pack filtration (accessoires en sus)



Rehausse Ci-dessous

Pack filtration page 115

**Attention !**  
Les cuves de rétention sont livrées sans accessoires (ni couvercle, ni rehausse, ni tuyau anti-remous, ni filtration, ni clapet anti-retour).

Réseau ou infiltration

30 ans Garantie

CE

## Cuve de rétention Carat / Carat XL - Débit réglé de 0,05 à 4,0 L/s

Livrée avec : ① Cuve à enterrer Carat ou Carat XL ② Régulateur de débit avec flotteur et trop-plein d'urgence

A commander séparément : ③ Rehausse (ci-dessous) ④ Pack filtration (p.115)

Volume total [L]	Raccordement [DN]	Volume rétention [L]	Réf.
2 700	110	2 700	370500
3 750	110	3 750	370501
4 800	110	4 800	370502
6 500	110	6 500	370503
8 500	110	8 500	370516
8 500	160	8 500	370504
10 000	110	10 000	370517
10 000	160	10 000	370505

## Accessoires

### Mini rehausse télescopique

Hauteur de remblai Carat 750 – 950 mm

Réf. 371010



### Maxi rehausse télescopique

Hauteur de remblai Carat 750 – 1050 mm

Réf. 371011



### Rehausse télescopique avec couvercle en fonte Classe B

Hauteur de remblai Carat 750 – 1050 mm

Réf. 371020



# Cuves de rétention Carat / XL Plus

Rétention avec débit régulé et utilisation jardin et habitat



Photo  
Cuve de rétention Carat Plus avec mini rehausse, pack filtration et kit technique jardin Confort (accessoires en sus)

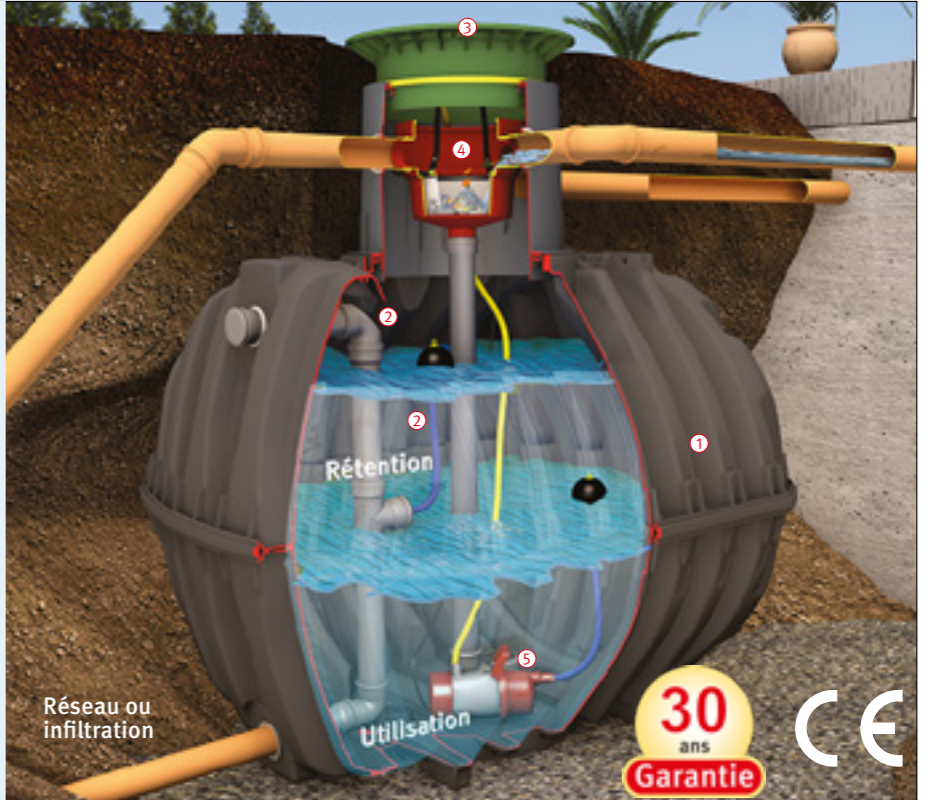

Rehausse page 114

Pack filtration Ci-dessous

Kit technique jardin confort page 66

**Attention !**  
Les cuves de rétention Plus sont livrées sans accessoires (ni couvercle, ni rehausse, ni tuyau anti-remous, ni filtration, ni pompe).

Réseau ou infiltration

30 ans Garantie

CE

## Cuve de rétention Carat / Carat XL Plus - Débit réglé de 0,05 à 4,0 L/s

Livrée avec : ① Cuve à enterrer Carat ou Carat XL ② Régulateur de débit avec flotteur et trop-plein d'urgence

A commander séparément : ③ Rehausse (p.114) ④ Pack filtration (ci-dessous) ⑤ Kit technique jardin Confort (p.66)

Volume total [L]	Raccordement [DN]	Volume rétention [L]	Volume utilisation [L]	Réf.
4 800	110			370520
6 500	110			370521
8 500	110			370533
8 500	160			370523
10 000	110			370534
10 000	160			370525
Répartition des volumes Rétention/Utilisation sur demande				

### Rehausse télescopique pour couvercle fonte ou béton

Hauteur de remblai Carat 750 – 1050 mm

Réf. 371021

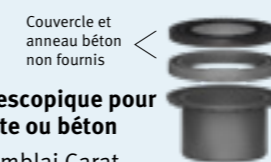

### Rallonge

Permet un remblai supplémentaire de 300 mm

Réf. 371003



### Pack filtration Carat Rétention n°2

DN 110

Réf. 342044

DN 160

Réf. 342047



# Cuves de rétention Carat XXL

100 % rétention

Photo  
Cuve de rétention Carat XXL avec maxi rehausse et pack filtration (accessoires en sus)



Rehausse  
page 114



Pack filtration  
page 115

### Attention !

Les cuves de rétention sont livrées sans accessoires (ni couvercle, ni rehausse, ni tuyau anti-remous, ni filtration, ni clapet anti-retour).



## Cuve de rétention Carat XXL

**Livrée avec :** ① Cuve à enterrer Carat XXL ② Régulateur de débit avec flotteur et trop-plein d'urgence

**A commander séparément :** ③ Rehausse (p.114) ④ Pack filtration (p.115)

Volume total [L]	Raccordement [DN]	Volume rétention [L]	Réf.
16 000	160	16 000	380500
22 000*	160	22 000	380501
26 000	160	26 000	380502
32 000*	160	32 000	380503
36 000	160	36 000	380504
42 000*	160	42 000	380505
46 000	160	46 000	380506
52 000*	160	52 000	380507
56 000	160	56 000	380508
62 000*	160	62 000	380509
66 000	160	66 000	380510
72 000*	160	72 000	380511
76 000	160	76 000	380512
82 000*	160	82 000	380513
86 000	160	86 000	380514
92 000*	160	92 000	380515
96 000	160	96 000	380516
102 000*	160	102 000	380517
106 000	160	106 000	380518
112 000*	160	112 000	380519
116 000	160	116 000	380550
122 000*	160	122 000	380551

Autres capacités disponibles sur demande  
\*Second dôme en option



# Cuves de rétention Carat XXL Plus

Rétention avec débit régulé et utilisation jardin et habitat

Photo  
Cuve de rétention Carat XXL Plus avec maxi rehausse, pack filtration et kit technique jardin Confort (accessoires en sus)



Rehausse  
page 114

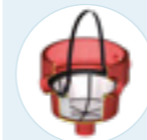

Pack filtration  
page 115



Kit technique  
jardin confort  
page 66

### Attention !

Les cuves de rétention Plus sont livrées sans accessoires (ni couvercle, ni rehausse, ni tuyau anti-remous, ni filtration, ni pompe).



## Cuve de rétention Carat XXL Plus

**Livrée avec :** ① Cuve à enterrer Carat XXL ② Régulateur de débit avec flotteur et trop-plein d'urgence

**A commander séparément :** ③ Rehausse (p.114) ④ Pack filtration (p.115) ⑤ Kit technique jardin Confort (p.66)

Volume total [L]	Raccordement [DN]	Volume rétention [L]	Volume utilisation [L]	Réf.
16 000	160			380520
22 000*	160			380521
26 000	160			380522
32 000*	160			380523
36 000	160			380524
42 000*	160			380525
46 000	160			380526
52 000*	160			380527
56 000	160			380528
62 000*	160			380529
66 000	160			380530
72 000*	160			380531
76 000	160			380532
82 000*	160			380533
86 000	160			380534
92 000*	160			380535
96 000	160			380536
102 000*	160			380537
106 000	160			380538
112 000*	160			380539
116 000	160			380540
122 000*	160			380541
Répartition des volumes Rétention/Utilisation sur demande				

Autres capacités disponibles sur demande  
\*Second dôme en option

# Regard VS-Control externe

Régulateur de débit Vortex

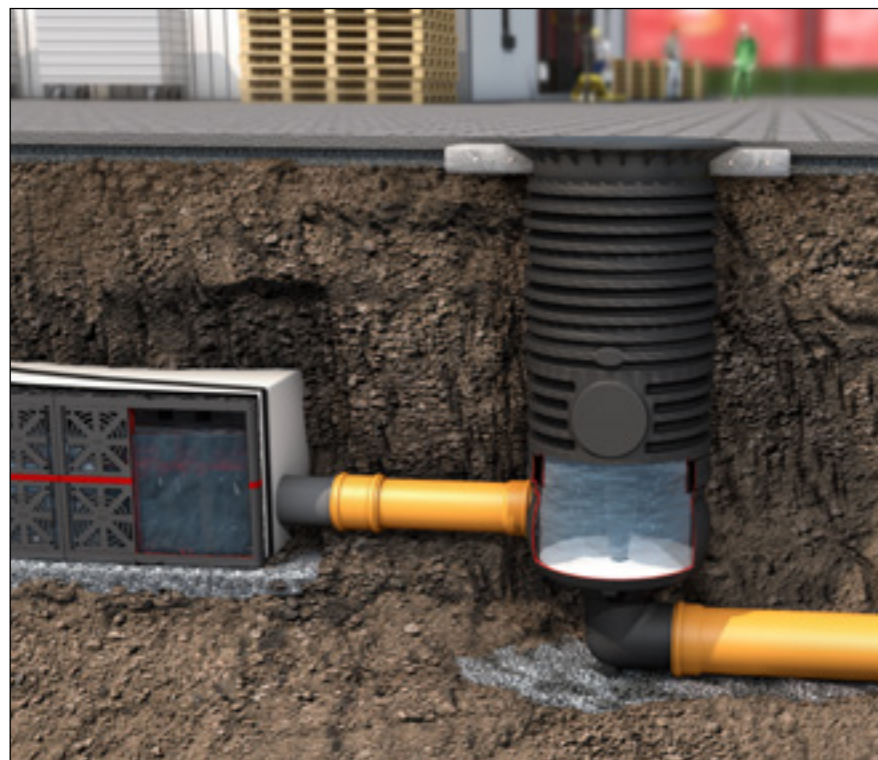

- Profondeur d'installation ajustable de 985 mm à 6 500 mm
- Faible entre-axe :  
Vortex S : 315 mm  
Vortex M : 445 mm  
Vortex L : 505 mm
- Plateau de régulation calibré sur mesure en fonction du projet
- Regard disponible en 3 tailles différentes
- Effet vortex auto-nettoyant : peu de maintenance nécessaire

## Regard VS-Control externe S

Avec plateau de régulation calibré DN 400, débit sur demande, entrée DN 150, sortie DN 200

Réf. 340150



## Regard VS-Control externe L

Avec plateau de régulation calibré DN 600, débit maximum 65 L/s, entrée DN 200, sortie DN 300

Réf. 340152



## Regard VS-Control externe M

Avec plateau de régulation calibré DN 600, débit maximum 50 L/s, entrée DN 200, sortie DN 250

Réf. 340151



**Le regard d'alimentation et la rehausse sont des accessoires vendus séparément.**



## Compatible avec :

Cuve Platine/XL/XXL 1 500 – 65 000 L



Cuve Carat/XL/XXL 2 700 – 122 000 L



# Regard à débit régulé

Pour cuves Platine / XL / XXL et Cuves Carat / XL / XXL

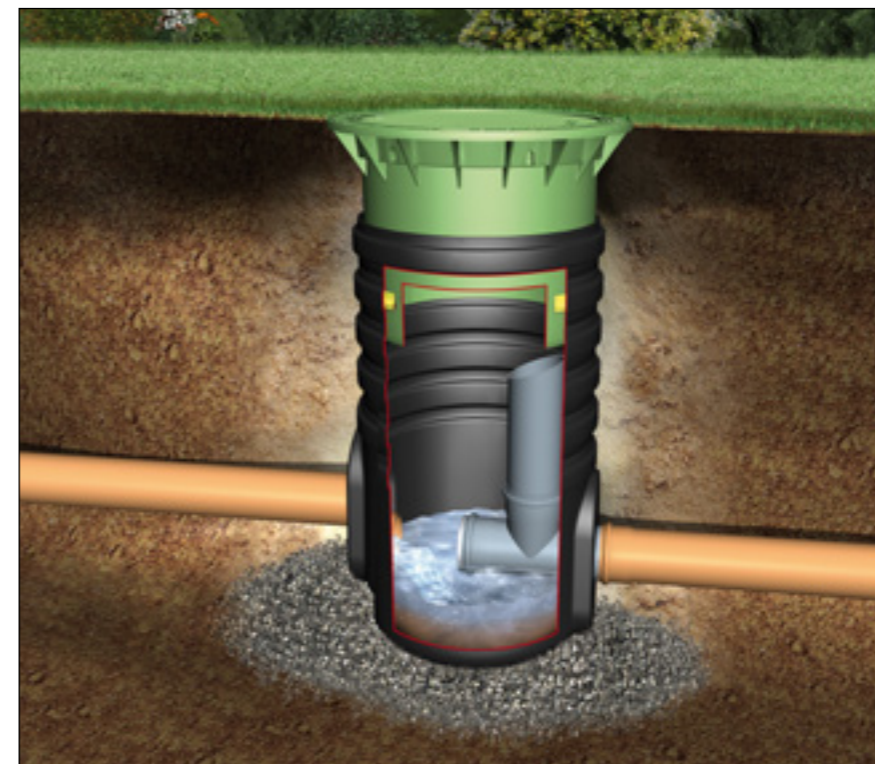

- Régulateur de débit externe : accès facile
- Relevage possible en sortie de cuve
- Pour cuves Platine de 1 500 à 65 000 L
- Pour cuves Carat de 2 700 à 122 000 L
- Débit de 1,0 à 1,5 L/s pré-réglé en usine selon vos besoins
- Débit plus important disponible sur demande
- Également compatible avec d'autres cuves de rétention

## Regard à débit régulé - Passage piétons

Avec régulateur de débit DN 110, Trop-plein d'urgence, Joint DN 110 et rehausse télescopique passage piétons, véhicules ou camions

Passage piétons

Réf. 340028

Passage véhicules légers

Réf. 340029

Passage camions

Réf. 340019



## Kit pompe de relevage pour regard à débit régulé

Débit réglé : 1,0 et 1,5 L/s (débit plus important sur demande).  
Pour cuves Platine, Carat, et Carat XL, avec pompe d'évacuation

Réf. 340556

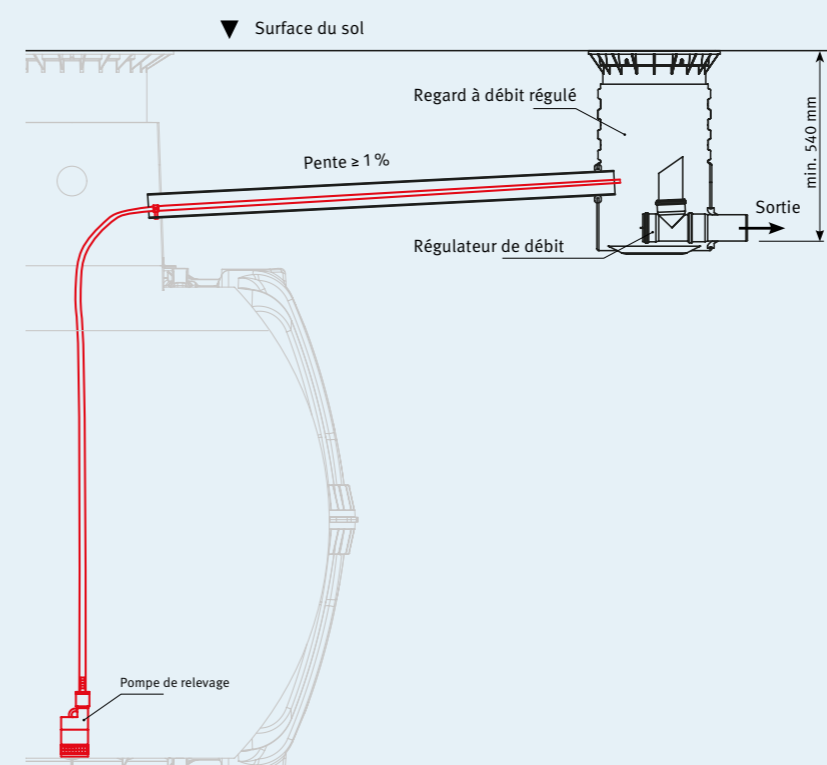

## Compatible avec :

Cuve Platine/XL/XXL 1 500 – 65 000 L



Cuve Carat/XL/XXL 2 700 – 122 000 L





## Réserve Incendie

### Cuves Carat XXL et Platine XXL

- › Cuves Carat XXL réserve incendie Page 122
- › Cuves Platine XXL réserve incendie Page 124
- › Citernes souples réserve incendie Page 126

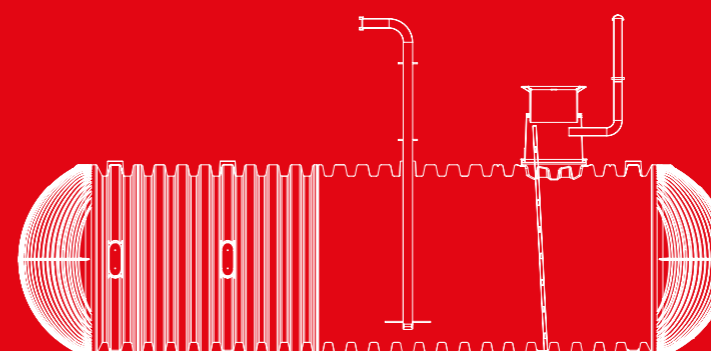

## Cuves Carat XXL Réserve incendie passage camions

- Colonne d'aspiration pré-montée en usine
- Accès facile à l'intérieur de la cuve grâce à l'échelle
- Cuves jumelables
- Peut-être remplie avec de l'eau potable ou de l'eau de pluie
- Inclus : Rehausse télescopique passage camions ajustable en hauteur et inclinable (accepte une correction de 5 %) permettant un ajustement au millimètre avec la surface du terrain\*

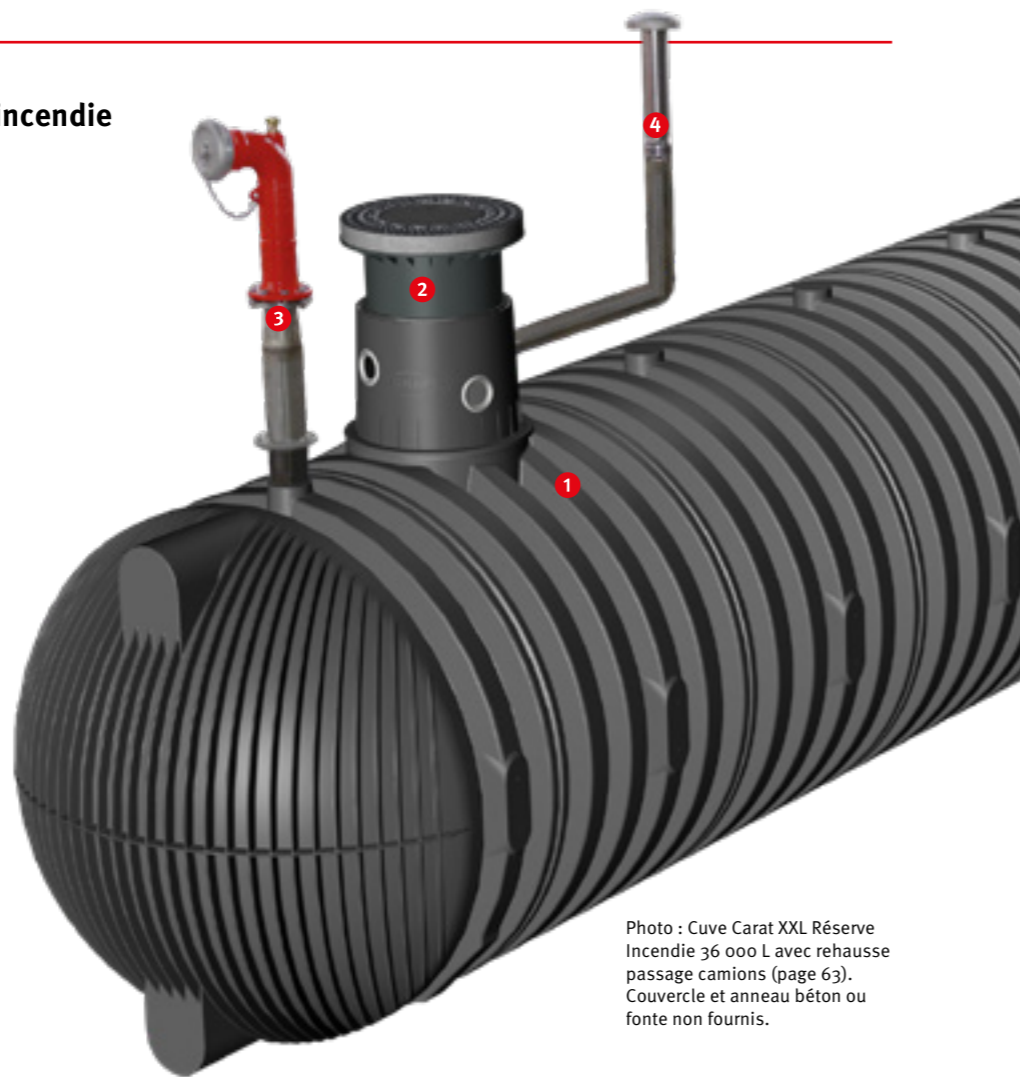
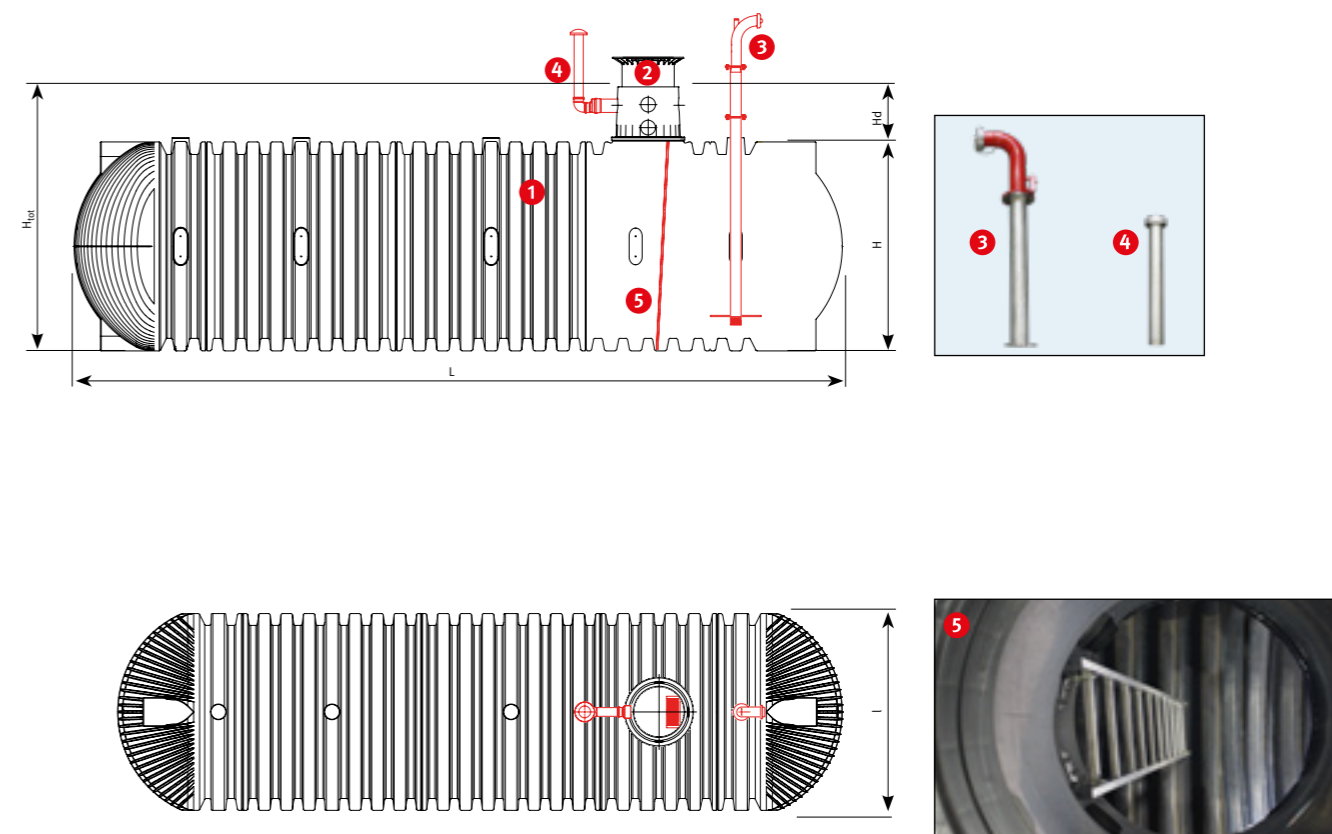

Photo : Cuve Carat XXL Réserve Incendie 36 000 L avec rehausse passage camions (page 63).  
Couvercle et anneau béton ou fonte non fournis.



## Réserve incendie Carat XXL

Livrée avec :

- 1 Cuve Carat XXL Réserve incendie
- 2 Rehausse télescopique passage camions (couvercle et anneau béton ou fonte non fournis)
- 3 Colonne d'aspiration DN 100 avec raccord pompier DN 100 en inox et plateau anti-tourbillon pour garantir une aspiration continue jusqu'en fond de cuve
- 4 Évent DN 100 (1 par cuve)
- 5 Échelle d'accès dans la cuve

Options :

- Borne incendie
- Robinet à flotteur DN 65 pour maintien de niveau

Volume utile [m³]	Volume brut [L]	Largeur l [mm]	Longueur L [mm]	Hauteur H <sub>tot</sub> [mm]	Hauteur H [mm]	Hauteur dôme Hd [mm]	Ø dôme [mm]	Poids [kg]	Réf.
30	36 000	2 500	9 205	3 160	2 550	610	650	1 585	380074
60	66 000	2 500	16 030	3 160	2 550	610	650	2 750	380075
120**	132 000	5 600	16 030	3 160	2 550	610	650	5 500	380076

## Données techniques

Hauteur de remblai maxi. (sans nappe phréatique) :	1 500 mm
Passage véhicules (avec rehausse pour couvercle béton) :	Charge maxi. par essieu 13,5 t Charge totale maxi : 40 t
Passage camions (avec rehausse pour couvercle béton et dalle de répartition) :	Charge totale maxi : 60 t
Hauteur de remblai mini-maxi avec un passage véhicules :	800 – 1 500 mm (3,5 T.) 1 000 – 1 500 mm (40 T.)
Pose dans la nappe phréatique :	jusqu'à l'équateur de la cuve
Hauteur de remblai mini-maxi pour une pose dans la nappe phréatique :	800 - 1 500 mm (sans passage véhicules)
Raccordements :	5 x DN 160 par dôme + DN 200 (sur le haut de la cuve)   En option jusqu'au DN 315

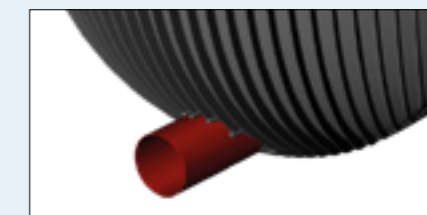

### Jumelage DN 250

Jumelage standard dans le cas de cuves multiples (jusqu'en DN 315 en option)  
Réf. 360023

Cuves de 16 000 à 122 000 litres disponibles sur demande

\*couvercle et anneau béton ou fonte non fournis

\*\*Composé de deux cuves 66 000 litres

## Cuves Platine XXL Réserve incendie passage camions

- Colonne d'aspiration pré-montée en usine
- Accès facile à l'intérieur de la cuve grâce à l'échelle
- Cuves jumelables
- Peut-être remplie avec de l'eau potable ou de l'eau de pluie
- Inclus : Rehausse télescopique passage camions ajustable en hauteur et inclinable (accepte une correction de 5 %) permettant un ajustement au millimètre avec la surface du terrain\*
- Solution économique

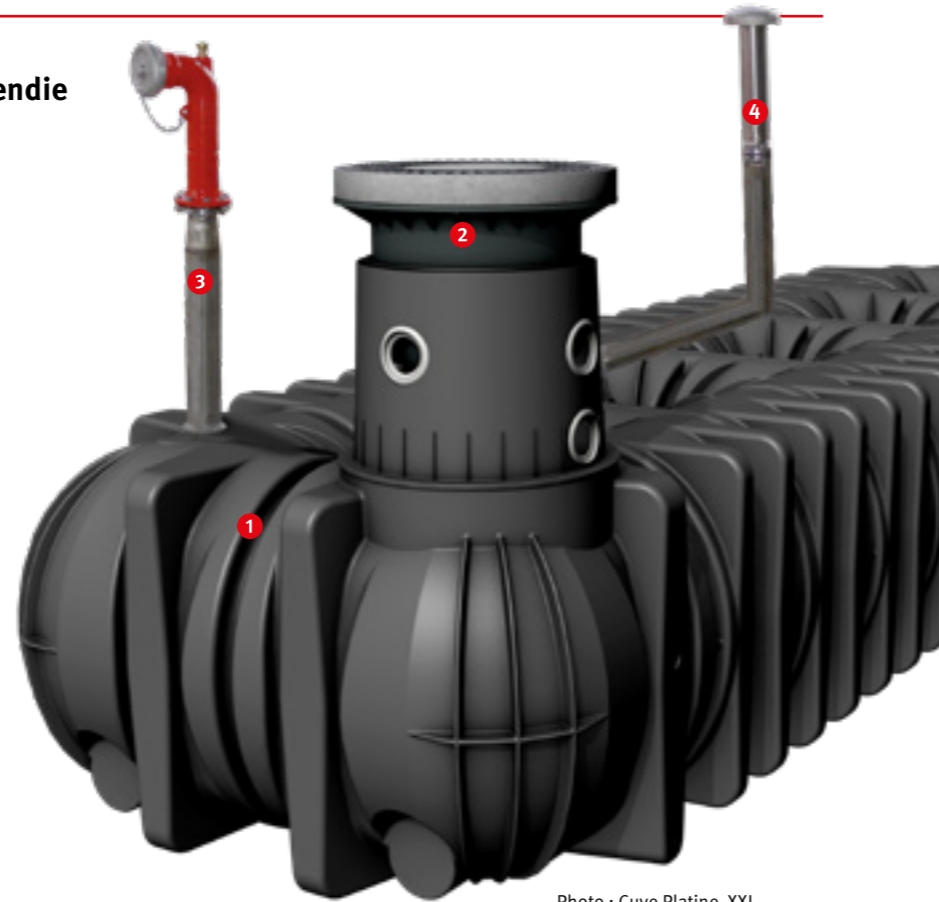
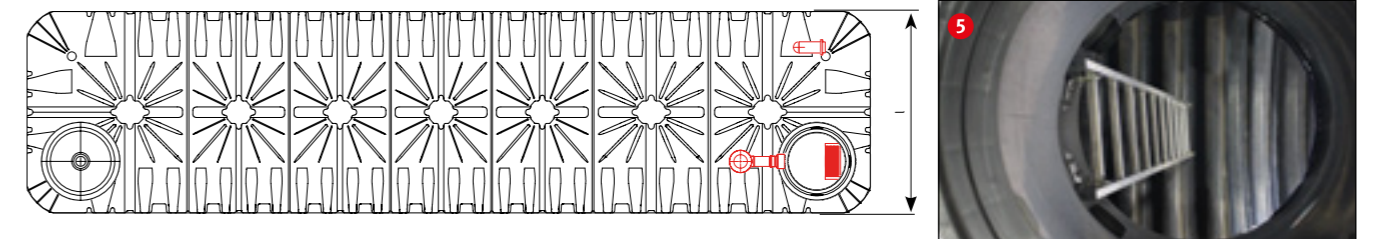
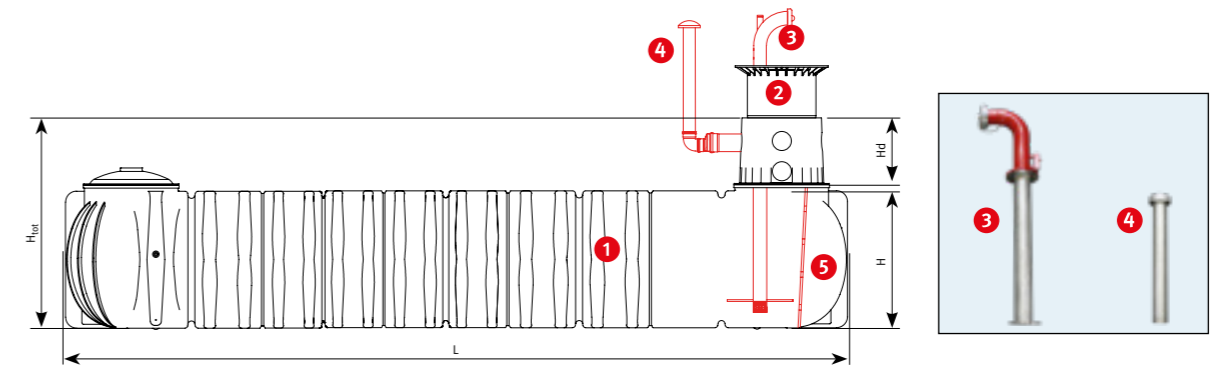

Photo : Cuve Platine XXL Réserve Incendie 45 000 L avec rehausse passage camions (page 35). Couvrete et anneau béton ou fonte non fournis.



**30**  
ans  
**Garantie**

## Réserve incendie Platine XXL

Livrée avec :

- 1 Cuve Platine XXL Réserve incendie
- 2 Rehausse télescopique passage camions (couvrete et anneau béton ou fonte non fournis)
- 3 Colonne d'aspiration DN 100 avec raccord pompier DN 100 en inox et plateau anti-tourbillon pour garantir une aspiration continue jusqu'en fond de cuve
- 4 Évent DN 100 (1 par cuve)
- 5 Échelle d'accès dans la cuve

Options :

- Borne incendie
- Robinet à flotteur DN 65 pour maintien de niveau

Volume utile [m³]	Volume brut [L]	Largeur l [mm]	Longueur L [mm]	Hauteur H <sub>tot</sub> [mm]	Hauteur H [mm]	Hauteur dôme Hd [mm]	Ø dôme [mm]	Poids [kg]	Réf.
32	40 000	2 250	18 430	1 910	1 250	610	650	1 750	391410
64**	80 000	5 100	18 430	1 910	1 250	610	650	3 500	391411

## Données techniques

Hauteur de remblai maxi. (sans nappe phréatique) :	1 500 mm
Passage véhicules (avec rehausse pour couvercle béton) :	Charge maxi. par essieu 2,2 t Charge totale maxi : 3,5 t
Passage camions (avec rehausse pour couvercle béton et dalle de répartition) :	Charge totale maxi : 60 t
Hauteur de remblai mini-maxi avec un passage véhicules :	750 - 1 300 mm
Pose dans la nappe phréatique :	jusqu'à la base du dôme
Hauteur de remblai mini-maxi pour une pose dans la nappe phréatique :	750 - 1 500 mm (sans passage véhicules)
Raccordements :	5 x DN 160 par dôme <sup>1)</sup> En option jusqu'au DN 315

\*couvrete et anneau béton ou fonte non fournis

\*\*Composé de deux cuves 40 000 litres - la seconde cuve n'est équipée que d'une échelle d'accès

# Citernes souples Réserve Incendie

Version aspiration HORS SOL - Équipements standards



## Citerne défense incendie hors sol PVC 1300 gr/m<sup>2</sup>

Notre gamme professionnelle de réserves incendie est conçue pour assurer le service en eau selon la circulaire interministérielle N° 465 du 10 décembre 1951

- Capuchon de protection thermique
- Blocs brides boulonnées

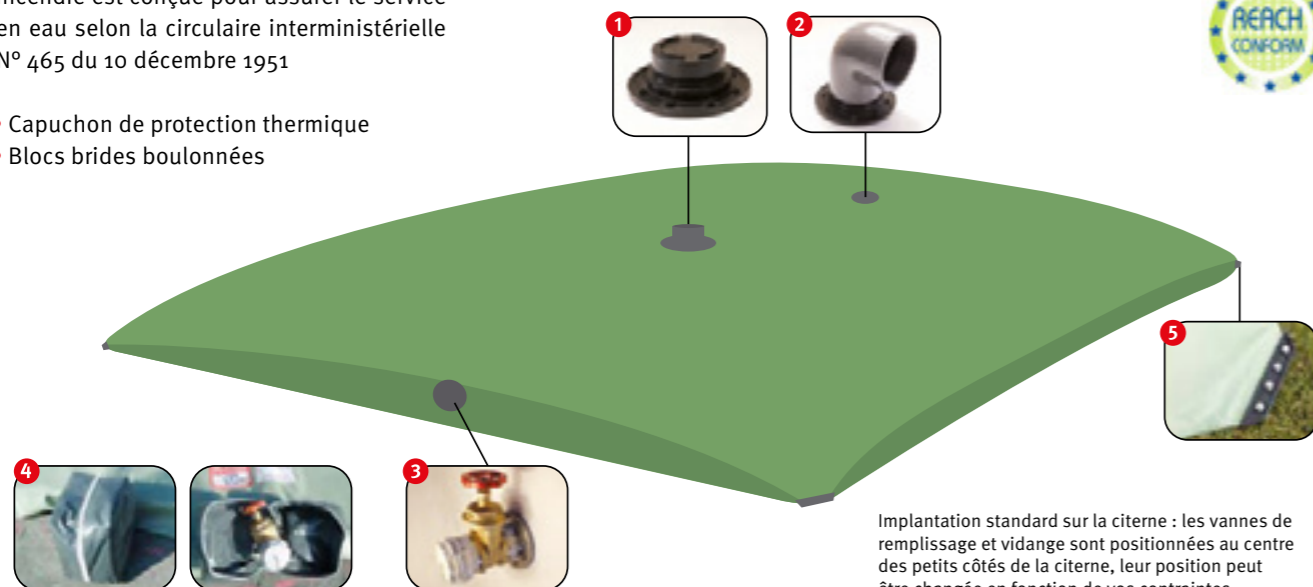

Implantation standard sur la citerne : les vannes de remplissage et vidange sont positionnées au centre des petits côtés de la citerne, leur position peut être changée en fonction de vos contraintes.



sur la citerne



sur les équipements

## Kit incendie hors sol standard

Livré avec :

1 Event polypro DN 100 à bride boulonnée 2 Trop plein DN 50 à bride boulonnée 3 Aspiration<sup>(1)</sup> : Piquage latéral INOX à bride boulonnée - Anti-vortex interne INOX - Vanne guillotine laiton DN 100 - filetage 4" - Raccord symétrique pompier + bouchon 4 Capuchon de protection thermique de vanne - ouverture rapide - double isolation 5 Renforts d'angles polypro boulonnés 6 Kit de réparation : 1 pièce PVC identique à la citerne - 1 tube de colle spécial PVC - 1 notice de réparation

Capacité [m <sup>3</sup> ]	Dimensions STANDARDS L x l [m]	Dimensions VARIANTE 1 L x l [m]	Dimensions VARIANTE 2 L x l [m]	Surface [m <sup>2</sup> ]	Poids [kg]	Réf.
60	10 x 5,92	14,10 x 4,44	8 x 7,40	59,20	154	327083
120	11,70 x 8,88	14,30 x 7,40	18,60 x 5,92	103,90	270	327084
240	16,10 x 11,84	18,50 x 10,36	14,30 x 13,32	190,62	496	327085

Autres volumes sur demande.

Les citernes souples sont conçues pour répondre à chaque application, des équipements peuvent être ajoutés ou modifiés en fonction de vos besoins.

<sup>(1)</sup> 1 pour 60 et 120 m<sup>3</sup>, 2 pour 240 m<sup>3</sup>

## Principe d'installation Vanne sur le flanc de la citerne

Vanne guillotine DN 100  
Raccord symétrique + bouchon  
Capuchon de protection thermique

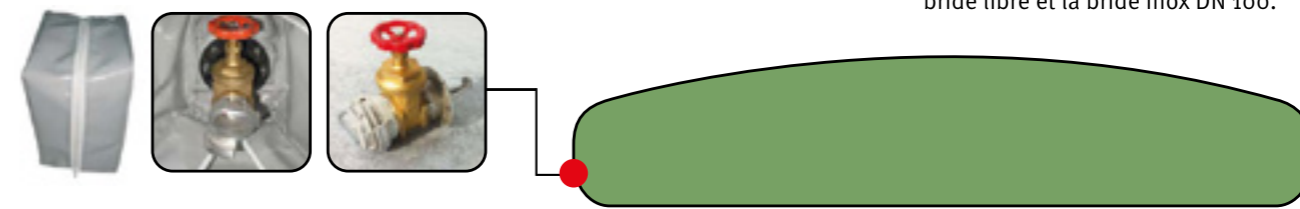

### ATTENTION !

Le capuchon de protection thermique doit être pris en "sandwich" entre la bride libre et la bride inox DN 100.

## Gamme complète

Découvrez notre gamme complète de citernes souples :

- Eau standard
- Engrais liquide
- Effluents

>> Rendez-vous sur [www.graf.fr](http://www.graf.fr) pour plus d'informations



## Tissu technique

- Tissu 100 % polyester - 1100 dtex
- Enduction PVC - 1300 gr / m<sup>2</sup>
- Traitement anti-UV double face
- Résistance à la déchirure : 530 N
- Résistance à la traction : 430/440 DaN/5 cm
- Assemblage par soudure
- Couleur : vert



Réserve incendie - Hors Sol 240 m<sup>3</sup>



Protection thermique de vanne



# Citernes souples Réserve Incendie

Version aspiration HORS GEL - Équipements standards



## Citerne défense incendie hors gel PVC 1300 gr/m<sup>2</sup>

Notre gamme professionnelle de réserves incendie est conçue pour assurer le service en eau selon la circulaire interministérielle N° 465 du 10 décembre 1951

- Capuchon de protection thermique
- Blocs brides boulonnées
- Colonne inox ultra-résistante

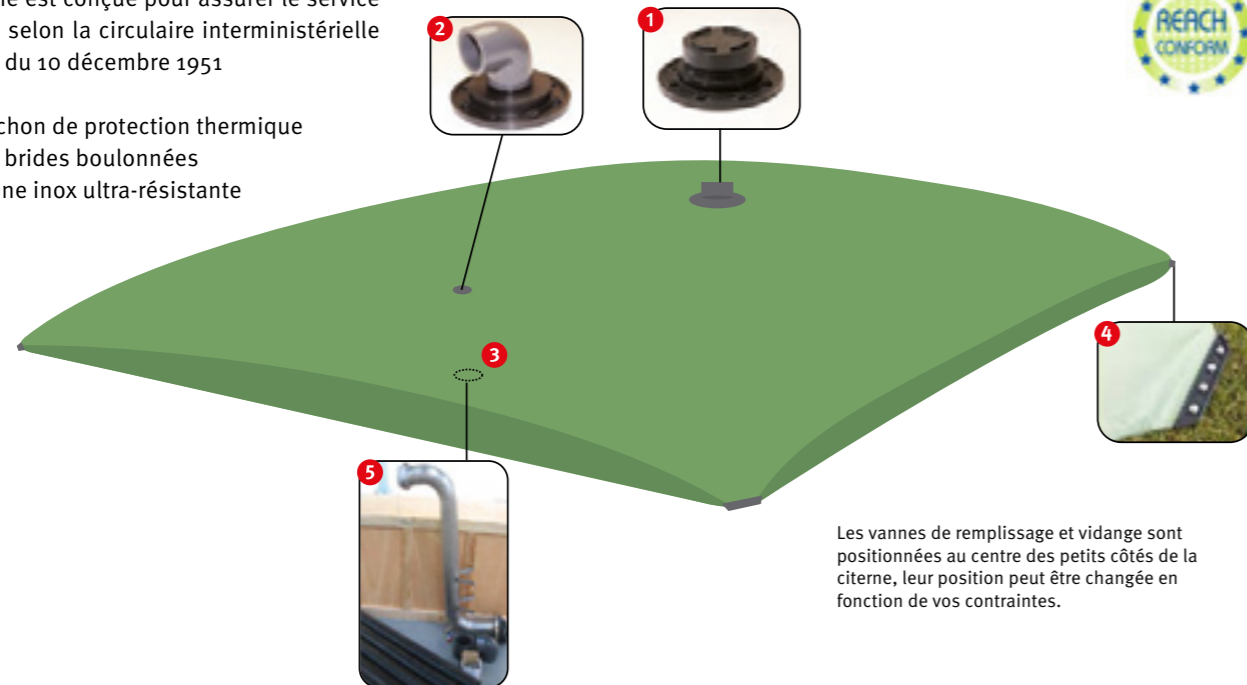

Les vannes de remplissage et vidange sont positionnées au centre des petits côtés de la citerne, leur position peut être changée en fonction de vos contraintes.



## Kit incendie hors gel standard

Livré avec :

- ① Event polypro DN 100 à bride boulonnée
- ② Trop plein DN 50 à bride boulonnée
- ③ Aspiration par le fond<sup>(1)</sup> : Piquage INOX DN 100 à bride boulonnée pour raccordement à une tuyauterie enterrée - Anti-vortex interne INOX - Manchon PVC-Pression 110 x 4"
- ④ Renforts d'angles polypro boulonnés
- ⑤ Colonne d'aspiration 100 % inox. Kit complet pour aspiration hors gel<sup>(2)</sup> (existe également en kit complet poteau incendie incongelable bleu DN 100)
- ⑥ Kit de réparation : 1 pièce PVC identique à la citerne - 1 tube de colle spécial PVC - 1 notice de réparation

Capacité [m <sup>3</sup> ]	Dimensions STANDARDS L x l [m]	Dimensions VARIANTE 1 L x l [m]	Dimensions VARIANTE 2 L x l [m]	Surface [m <sup>2</sup> ]	Poids [kg]	Réf. COLONNE D'ASPIRATION	Réf. POTEAU BLEU
60	10 x 5,92	14,10 x 4,44	8 x 7,40	59,20	154	327090	327093
120	11,70 x 8,88	14,30 x 7,40	18,60 x 5,92	103,90	270	327091	327094
240	16,10 x 11,84	18,50 x 10,36	14,30 x 13,32	190,62	496	327092	327035

Autres volumes sur demande.

Les citernes souples sont conçues pour répondre à chaque application, des équipements peuvent être ajoutés ou modifiés en fonction de vos besoins.

<sup>(1)</sup> 1 pour 60 et 120 m<sup>3</sup>, 2 pour 240 m<sup>3</sup>  
<sup>(2)</sup> 1 en standard quelque soit le volume

## Principe d'installation

### Prise d'eau par le fond - sortie colonne inox

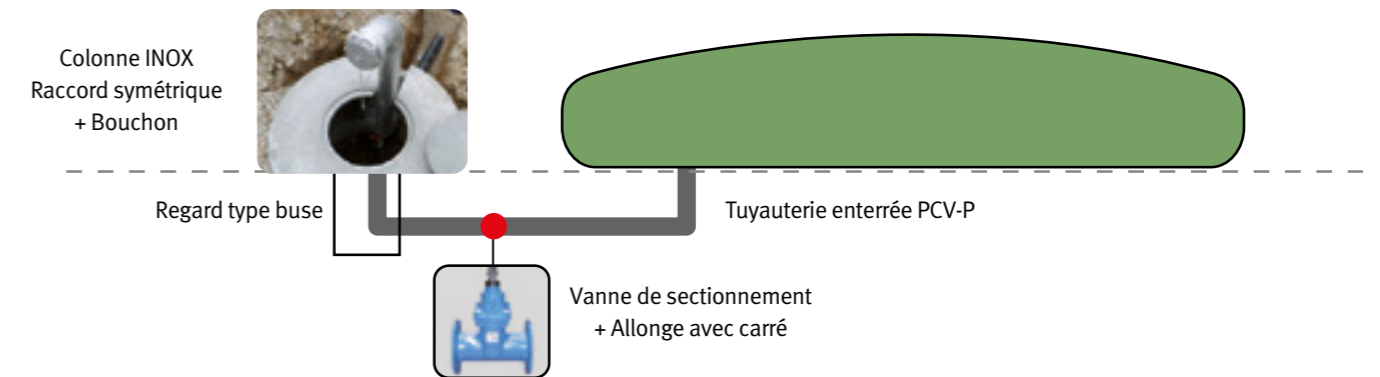

### Prise d'eau par le fond - sortie poteau incendie

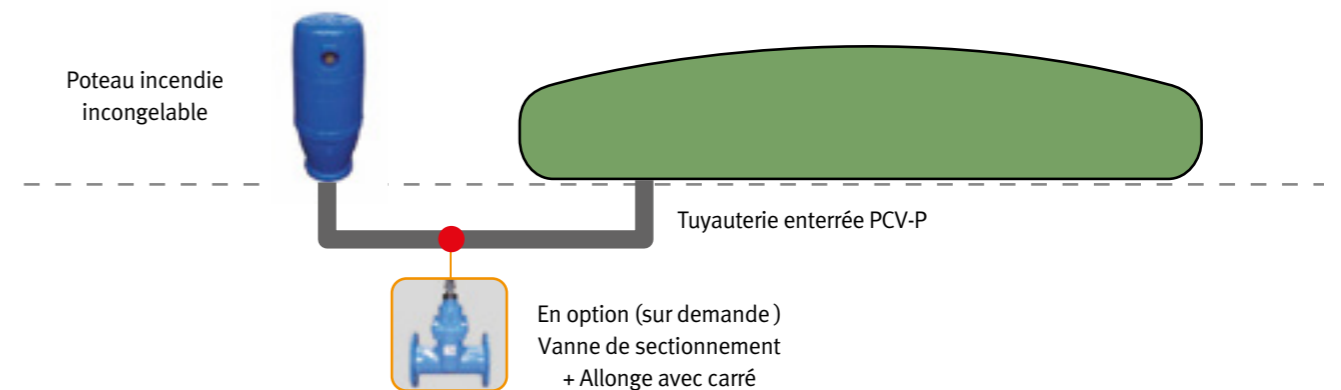

## Tissu technique

- Tissu 100 % polyester - 1100 dtex
- Enduction PVC - 1300 gr / m<sup>2</sup>
- Traitement anti-UV double face
- Résistance à la déchirure : 530 N
- Résistance à la traction : 430/440 DaN/5 cm
- Assemblage par soudure
- Couleur : vert

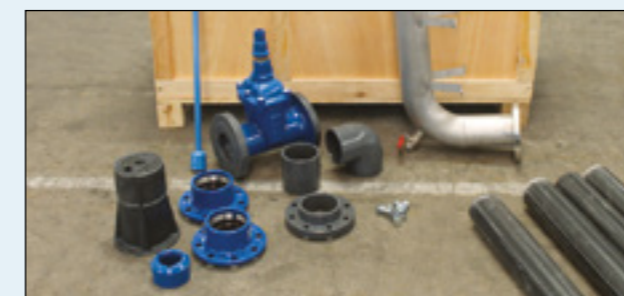

Kit complet Hors Gel - Colonne d'aspiration 100 % Inox  
Livré dans une caisse en bois sur palette

## Kit complet colonne d'aspiration 100 % INOX

- Ligne d'aspiration Inox - Sortie Col de Cygne - Raccord sym. 4"
- Bouchon
- 4,80 m Tuyau PVC-P
- Vanne de sectionnement
- Clé de manoeuvre
- Raccords divers
- Boulonnerie

**EXISTE AUSSI EN  
KIT COMPLET POTEAU INCENDIE  
INCONGELABLE BLEU DN100**

# Comment calculer le volume de votre cuve ?

## 3 paramètres de calcul :

**1. Précipitations locales**  
en litres / m<sup>2</sup> / an ou en mm / an  
(1 mm = 1 litre / m<sup>2</sup>)  
Voir carte ci-contre

**2. Surface de récupération des eaux de pluie**  
(surface de la toiture – coefficient de perte)

**3. Votre consommation d'eau de pluie**  
(environ 75 litres / personne / jour / pour une utilisation jardin et habitat)

Déterminez votre besoin grâce à notre rubrique "Recherche produits" sur notre site internet : [www.graf.fr](http://www.graf.fr)

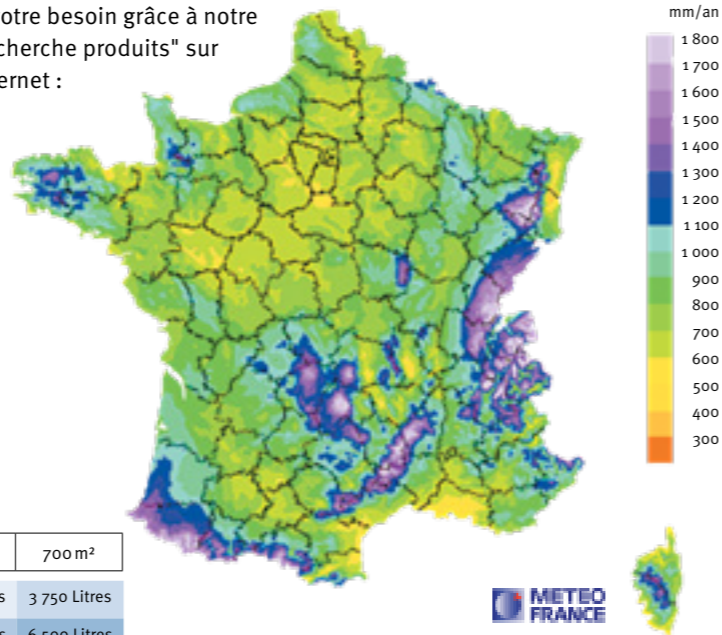

Utilisation habitat – Nb de personnes	Utilisation jardin – Superficie du jardin					
	0 m <sup>2</sup>	100 m <sup>2</sup>	200 m <sup>2</sup>	300 m <sup>2</sup>	500 m <sup>2</sup>	700 m <sup>2</sup>
0		2 700 Litres	2 700 Litres	2 700 Litres	2 700 Litres	3 750 Litres
2	2 700 Litres	2 700 Litres	3 750 Litres	3 750 Litres	4 800 Litres	6 500 Litres
4	4 800 Litres	4 800 Litres	6 500 Litres	6 500 Litres	8 500 Litres	8 500 Litres
6	6 500 Litres	8 500 Litres	8 500 Litres	10 000 Litres	10 000 Litres	10 000 Litres
8	10 000 Litres	10 000 Litres	10 000 Litres	13 000 Litres	13 000 Litres	13 000 Litres

- < 600 L/m<sup>2</sup>
- 600 à 800 L/m<sup>2</sup>
- 800 à 1 200 L/m<sup>2</sup>
- > 1 200 L/m<sup>2</sup>

## 1. Potentiel annuel de récupération des eaux de pluie :

<b>Précipitations L / m<sup>2</sup> / an</b> (voir carte)	<b>X</b>	<b>Surface de toiture m<sup>2</sup></b> (La surface de toiture effective ne dépend pas de la forme et de la pente du toit)	<b>X</b>	<b>Coefficient de perte</b> Tuile : 0,9 Toit ondulé : 0,8 Toit plat : 0,7	<b>=</b>	<b>Volume d'eau de pluie récupéré L / an</b>

## 2. Besoin annuel d'eau de pluie :

<b>WC</b> 13 500 L par pers. et par an	<b>+</b>	<b>Machine à laver</b> 5 500 L par pers. et par an	<b>+</b>	<b>Nettoyage/lavage</b> 2 500 L par pers. et par an	<b>+</b>	<b>Arrosage</b> min. 150 L par m <sup>2</sup> de jardin <sup>1)</sup>	<b>=</b>	<b>Besoin annuel</b>
<input type="text"/> Pers. x 13 500 L		<input type="text"/> Pers. x 5 500 L		<input type="text"/> Pers. x 2 500 L		<input type="text"/> m <sup>2</sup> x 150 L <sup>1)</sup>		<input type="text"/>
<input type="text"/>	<b>+</b>	<input type="text"/>	<b>+</b>	<input type="text"/>	<b>+</b>	<input type="text"/>	<b>=</b>	<input type="text"/>

**!** Dans le cas où le besoin en eau est plus important que le potentiel de récupération d'eau de pluie, vérifiez que toutes les surfaces de toitures pouvant être reliées à l'installation ont été prises en compte.

<sup>1)</sup> Dépend de la fréquence d'arrosage : de peu fréquent (150 L/m<sup>2</sup>) à très fréquent (250 L/m<sup>2</sup>)

## 3. Capacité de la cuve :

Volume de stockage nécessaire (L)

$$\text{Besoin annuel (L)} \times \frac{20 \text{ jours (réserve)}}{365 \text{ jours}} = \text{Volume de stockage nécessaire (L)}$$

## 4. Économies :

Gain annuel (€)

$$\frac{\text{Besoin annuel en litres}}{1\,000} \times \text{Prix de l'eau en € / m}^3 = \text{Gain annuel (€)}$$

# GRAF - A votre écoute pour tous vos projets



## Les solutions GRAF pour la gestion des eaux pluviales et des eaux usées

Découvrez notre gamme complète

- **Assainissement non collectif :** Micro-station, filtre compact, filière traditionnelle...
- **Infiltration et rétention des eaux pluviales :** Module EcoBloc, tunnel d'infiltration, cuve de rétention...
- **Récupération de eaux pluviales :** Cuve à enterrer, réservoir aérien...
- **Traitement de l'eau :** Séparateur de graisses, séparateur d'hydrocarbures...
- **Stockage :** Réservoir de stockage et de transport pour l'industrie, citerne souple...



## GRAF c'est aussi des solutions sur mesure pour :

- La récupération et l'utilisation des eaux pluviales pour les bâtiments industriels, les lieux de tourisme...
- L'infiltration et la rétention des eaux pluviales pour les habitations, parkings, zones commerciales, routes...
- Le traitement des eaux industrielles (laiteries, brasseries, coopératives viticoles ou vinicoles...)
- L'assainissement individuel et semi-collectif pour les campings, hôtels, restaurants, sites industriels...



## Nos compétences à votre disposition

Une équipe de techniciens réactive et professionnelle met à votre disposition ses compétences et connaissances techniques. Grâce à elle, vous trouverez rapidement des solutions adaptées aux spécificités de vos projets.

- ✓ Dimensionnement
- ✓ Choix du produit
- ✓ Conseils d'installation

Notre équipe se tient à votre écoute pour vous accompagner dans tous vos projets !



#### Remarques :

- Tous nos réservoirs extérieurs doivent être vidés en hiver.
- Pour toutes les dimensions et contenances indiquées dans ce catalogue, nous nous réservons une tolérance de +/- 3%.
- L'acquéreur doit se procurer à ses fins les autorisations nécessaires pour la construction et les installations. L'acquéreur doit se conformer aux consignes de sécurité en particulier pour les liquides polluants ou inflammables.
- L'objet de ce catalogue est de présenter les caractéristiques d'une gamme de produits : données techniques et plans sous réserve d'erreurs ou de modifications selon les évolutions techniques ou réglementaires.

Cachet revendeur :

## Réservoirs aériens

Découvrez notre gamme complète de réservoirs aériens dans notre catalogue.

#### Prix :

- 1/ Tous nos prix s'entendent départ Dachstein hors emballage, transport et assurance.
- 2/ Les seuls prix valables sont ceux du jour de la livraison.

#### Transport :

Nos marchandises et leurs emballages voyagent toujours aux risques et périls de l'acheteur. Il appartient donc à notre clientèle, le cas échéant, de sauvegarder ses droits vis-à-vis du transporteur, conformément à la loi (disposition des articles 105 et suivants du Code du Commerce). La marchandise livrée doit toujours être contrôlée en présence du transporteur. Tout produit manquant ou défectueux à la livraison doit être signalé sur le récépissé du transporteur. Sans réserves écrites et précises sur le récépissé de livraison, aucune réclamation ne pourra être recevable. Toutes nos livraisons s'effectuent en rendu non déchargé.



#### Garantie :

Tous les produits du catalogue sont garantis 2 ans sauf les cuves Carat (30 ans), Diamant (10 ans), Platine (30 ans), Hercule (10 ans), Saphir (15 ans) ainsi que les cuves spéciales eau potable (15 ans). En cas d'incident seul le matériel sera gratuitement remplacé, tous les autres frais seront à la charge de l'utilisateur. Le matériel ne sera échangé que si l'installation et l'utilisation sont conformes aux prescriptions du fabricant.

#### Droit de propriété :

Les marchandises livrées restent la propriété du vendeur jusqu'au paiement intégral des sommes dues par l'acheteur. Jusqu'au complet paiement, les produits ne pourront être vendus sans l'accord préalable du vendeur.

#### Conditions générales de ventes :

Sur demande, nous vous ferons parvenir nos conditions générales de ventes.

**GRAF Distribution SARL**  
Transformateur  
de matières plastiques  
45 route d'Ernolsheim  
F-67120 DACHSTEIN-GARE (FRANCE)

Téléphone : +33(0)3 88 49 73 10  
Télécopie : +33(0)3 88 49 32 80  
E-mail : [info@graf.fr](mailto:info@graf.fr)  
Site : [www.graf.fr](http://www.graf.fr)

© GRAF Distribution S.A.R.L.  
En application de la loi du 11 mars 1957, il est interdit de reproduire intégralement ou partiellement le présent catalogue, sur quel que support que ce soit, sans l'autorisation de la société Graf.  
Réf. 960418

Droits photos :  
stock.adobe.com  
© ps\_42 (page 5)  
© Zechtal (page 108)  
Fotolia.com  
© benjaminolte (page 120)